

DVEŘE A  
ZÁRUBNĚ  
PRO DŮM A BYT

**Základní ceník** s DPH  
ke katalogu dveří a zárubní

# Obsah

---

Alegro® .....	3 - 4
Appena .....	5 - 6
Bergamo .....	7 - 9
Domino® .....	10
Elegant .....	11 - 14
Hanum® .....	15
Harmonie .....	16
Kubika .....	17
Lotos® .....	18 - 20
Mera® .....	21 - 22
Modena .....	23
Note® .....	24 - 25
Rede® .....	26 - 27
Swing .....	28 - 30
Talia® .....	31
Tenga® .....	32
Venecia® .....	33 - 34
Maxim .....	35
Sapglass® .....	36 - 52
Podkladní skla .....	53 - 54
Vstupní dveře do bytu .....	55 - 57
Technické dveře .....	58
Technické dveře se samostatnou speciální vlastností .....	59
Obložkové zárubně se speciálními vlastnostmi .....	60
Systémy otevírání .....	61 - 66

Ceny dveří a zárubní jsou uvedeny bez klik a dalších příplatků.  
U prosklených modelů jsou v ceně dveří zahrnuta skla uvedená v seznamu skel v ceně.  
Ostatní skla a vzory na sklech jsou za příplatek. Ceny jsou uvedeny s DPH.  
Výrobce si vyhrazuje právo změny nabídky.

---

Zárubně NORMAL® .....	67 - 68
Zárubně provětrávané NORMAL 25 .....	69 - 70
Zárubně MINI NORMAL® .....	71 - 72
Zárubně HARMONIE NORMAL® .....	73 - 74
Zárubně OBTUS® .....	75 - 76
Zárubně provětrávané OBTUS 25 .....	77 - 78
Zárubně MINI OBTUS® .....	79 - 80
Zárubně HARMONIE OBTUS® .....	81 - 82
Zárubně NORMAL, OBTUS, HARMONIE s dvojitou polodrážkou .....	83
Poznámky k zárubním .....	84 - 85
Zárubně LATENTE® .....	86 - 87
Kontrazárubeň pro zárubeň LATENTE® .....	88
Zárubně OKZ (renovační) - OKZ NORMAL, OKZ NORMAL OSTRÁ .....	89 - 90
Zárubně OKZ (renovační) - OKZ OBTUS .....	91 - 92
Zárubeň INOVIO (neviditelná) .....	93
Rámová zárubeň .....	94
Kovové zárubně .....	95 - 101
Skryté zárubně .....	102
Rozměry dveří a stavebních otvorů .....	103 - 104
Kliky a bezpečnostní kování .....	105 - 106
Hrany .....	107
Zámky a závěsy .....	108
Příplatkové povrchy .....	109 - 112
Čisticí prostředky .....	113

Ceny dveří a zárubní jsou uvedeny bez klik a dalších příplatků.  
U prosklených modelů jsou v ceně dveří zahrnuta skla uvedená v seznamu skel v ceně.  
Ostatní skla a vzory na sklech jsou za příplatek. Ceny jsou uvedeny s DPH.  
Výrobce si vyhrazuje právo změny nabídky.

# Alegro<sup>®</sup>

## CENY MODELŮ



Dýha	10	15	20	40	45	50
Standard: DBK Buk, DNB Buk natur, DDB Dub americký, DND Dub natur, DJS Jasan, DMH Mahagon	8821	8942	9184	11846	11846	12209
Komfort: DBR Bříza, D20 Eben černý, DVJ Javor evropský, DJA Javor americký, DOL Olše, DOR Ořech americký, DNO Ořech natur, D46 Teak bílý, DTR Třešeň americká, DNT Třešeň natur, D52 Wenge světlé	9789	9910	9910	12572	12693	12935
Premium: DSD Dub sukátý, DHR Hruška, DSO Ořech sukátý, DSP Švestka polenská, DWE Wenge	10152	10273	10394	14266	14387	14629



Dýha	10	15	20
Standard: DBK Buk, DNB Buk natur, DDB Dub americký, DND Dub natur, DJS Jasan, DMH Mahagon	17642	17884	18368
Komfort: DBR Bříza, D20 Eben černý, DVJ Javor evropský, DJA Javor americký, DOL Olše, DOR Ořech americký, DNO Ořech natur, D46 Teak bílý, DTR Třešeň americká, DNT Třešeň natur, D52 Wenge světlé	19578	19820	19820
Premium: DSD Dub sukátý, DHR Hruška, DSO Ořech sukátý, DSP Švestka polenská, DWE Wenge	20304	20546	20788



<b>Dýha</b>	40	45	50
Standard: DBK Buk, DNB Buk natur, DDB Dub americký, DND Dub natur, DJS Jasan, DMH Mahagon	23692	23692	24418
Komfort: DBR Bříza, D20 Eben černý, DVJ Javor evropský, DJA Javor americký, DOL Olše, DOR Ořech americký, DNO Ořech natur, D46 Teak bílý, DTR Třešeň americká, DNT Třešeň natur, D52 Wenge světlé	25144	25386	25870
Premium: DSD Dub sukátý, DHR Hruška, DSO Ořech sukátý, DSP Švestka polenská, DWE Wenge	28532	28774	29258

## LIŠTA



**DÝHA**



**DÝHA** +363 Kč



**DÝHA** zapuštěná +968 Kč  
bez zapuštění +303 Kč

## SKLO

V ceně: čínčila číré, float číré, krizet číré, kůra číré, pixarena číré, planibel bronz, sapelux bílé  
Pásek možno všechny dřeviny

# Appena

## CENY MODELŮ

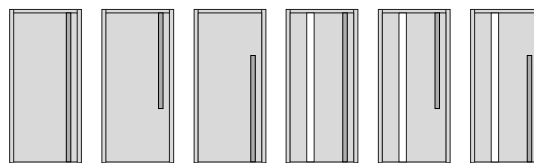

	10	11	12	30	31	32
<b>Dýha</b>						
Standard: DBK Buk, DNB Buk natur, DDB Dub americký, DND Dub natur, DJS Jasan, DMH Mahagon	22966	18731	18731	29258	25023	25023
Komfort: DBR Bříza, D20 Eben černý, DVJ Javor evropský, DJA Javor americký, DOL Olše, DOR Ořech americký, DNO Ořech natur, D46 Teak bílý, DTR Třešeň americká, DNT Třešeň natur, D52 Wenge světlé	24176	19941	19941	29984	25749	25749
Premium a moření: DSD Dub sukací, DHR Hruška, DSO Ořech sukací, DSP Švestka polenská, DWE Wenge, Mořená dýha	25386	21151	21151	30952	26717	26717
Exkluziv: DRD Dub řezaný, DDT Dub trémový, DST Smrk trémový***	28411	24176	24176	33130	29742	29742
Olej: DDO dub (Antique Bronz, Ash Grey, Clear, Dark Oak, Charcoal, Chocolate, Natural, Nordic White, Oyster, Pure, Silver Grey, Sky Grey, Slate Grey, Stone, Super White, Titanium Grey, Vanilla)	25386	21151	21151	30952	26717	26717
<b>Barva</b>	10	11	12	30	31	32
Komfort bílá	21030	16795	16795	27322	23087	23087
Premium bílá + RAL a NCS**	24539	20304	20304	30831	26596	26596
<b>CPL laminát barva</b>	10	13	30	31	32	33
beton bílý, beton šedý, bílá hladká, bílá perla, bílá pár, šedá	21635	17400	17400	27685	23450	23450
černá grafit U961, šedá U788	21998	17763	17763	28048	23813	23813
<b>CPL laminát struktur</b>	10	11	12	30	31	32
svislé: borovice bílá, borovice kouřová, borovice šedá, buk, dub arktický bílý, dub Halifax přírodní, dub Sherwood, dub, dub skandinávský, dub sukací, dub šedý, dub zimní, jasan bílý, jasan, ořech, ořech americký, třešeň, wenge vodorovné: borovice bílá, dub sukací, dub zimní	21998	17763	17763	28048	23813	23813
<b>HPL laminát</b>	10	11	12			
dle vzorníku EGGER, MAX, POLYREY, HPL laminát struktur, HPL kámen láva, HPL plech rez, HPL beton, HPL kámen břidlice*	23813	19578	19578			
Vysoký lesk: prémiově bílá s probarveným jádrem, černá, grafitově šedá, kašmírově šedá, prachově šedá	25628	21393	21393			
Antifinger mat: prémiově bílá, alpská bílá, černá, grafitově šedá, kašmírově šedá, prachově šedá	26233	21998	21998			
Antifinger mat s probarveným jádrem: alpská bílá, černá	30468	26233	26233			
Feel Nature: dub Sherman koňakově hnědý, dub Halifax lazurovaný černý, dub Gladstone bílý	28895	24660	24660			
<b>Vysoký lesk/mat</b>	10	11	12			
bílá lesk, bílá mat, černá mat, cappuccino lesk, metal lesk	27806	23571	23571			
<b>Karton</b>	10	13	30			
karton	21151	16916	16916			

\*\* Cena za lakování v odstínu RAL = cena barva Premium bílá + 666 Kč. Cena za lakování v odstínu NCS se stanovuje individuálně.

\*\*\* Základní cena již obsahuje povrchovou úpravu olejem Pure, Clear nebo probarveným olejem (DDT Dub trémový a DST Smrk trémový) a olejovoskem (DRD dub řezaný).

---

## **SKLO APPENA KOMFORT**

V ceně: float čiré, planibel bronz, planibel šedé, sapelux bílé  
(tloušťka skla 8 mm, kalené)

---

## **KOVÁNÍ APPENA**

Závěsy SAPTEC 340 3D nejsou v ceně dveří. Ceny závěsů dle ceníku závěsů (str. 107).

Magnetický zámek M.A.G. je v ceně dveří.

Madla v ceně dveří: černá (RAL 9005), bílá (RAL 9010).

Madla v barvách RAL 1011, 1021, 3012, 4011, 5024, 6021, 7024, 7036, 7048, 8004 +1210 Kč k ceně dveří.

Madla v ostatních barvách RAL +2420 Kč k ceně dveří.

---

## **KONTRASTNÍ HRANA APPENA**

V ceně: barva Komfort bílá

RAL 1011, 1021, 3012, 4011, 5024, 6021, 7024, 7036, 7048, 8004, 9005 +1815 Kč k ceně dveří.

Ostatní RAL +3025 Kč k ceně dveří.

# Bergamo

## CENY MODELŮ CENOVÁ SKUPINA KOMFORT

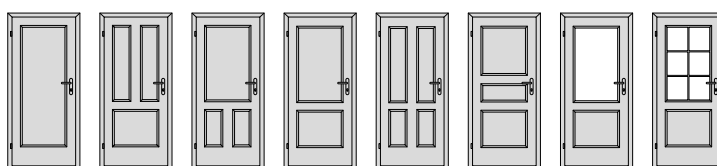

Dýha	10	15	16	20	25	28	30	31
Standard: DBK Buk, DNB Buk natur, DDB Dub americký, DND Dub natur, DJS Jasan, DMH Mahagon	9426	11241	11241	10394	11483	11241	10757	12209
Komfort: DBR Bříza, D20 Eben černý, DVJ Javor evropský, DJA Javor americký, DOL Olše, DOR Ořech americký, DNO Ořech natur, D46 Teak bílý, DTR Třešeň americká, DNT Třešeň natur, D52 Wenge světlé	10878	12814	12814	11967	13056	12814	12330	13661
Premium a moření: DSD Dub sukátý, DHR Hruška, DSO Ořech sukátý, DSP Švestka polenská, DWE Wenge, Mořená dýha	11362	13177	13177	12330	13419	13177	12693	14024
Exkluziv: DDT Dub trémový, DST Smrk trémový***	18017	19227	18864	18622	19711	18864	17775	18743
Olej: DDO dub (Antique Bronz, Ash Grey, Clear, Dark Oak, Charcoal, Chocolate, Natural, Nordic White, Oyster, Pure, Silver Grey, Sky Grey, Slate Grey, Stone, Super White, Titanium Grey, Vanilla)	11362	13298	13298	12451	13419	13177	12693	14024
Barva	10	15	16	20	25	28	30	31
Komfort bílá	6764	8579	8579	7732	8821	8579	8095	9547
Premium bílá + RAL a NCS*	10273	12088	12088	11241	12330	12088	11604	13056
CPL laminát barva	10	15	16	20	25	28	30	31
beton bílý, beton šedý, bílá hladká, bílá perla, bílá pór, šedá	6401	8216	8216	7369	8458	8216	7732	9184
černá grafit U961, šedá U788	6764	8700	8700	7732	8821	8700	8095	9547
CPL laminát struktur	10	15	16	20	25	28	30	31
svislé: borovice bílá, borovice kouřová, borovice šedá, buk, dub arktický bílý, dub Halifax přírodní, dub Sherwood, dub, dub skandinávský, dub sukátý, dub šedý, dub zimní, jasan bílý, jasan, ořech, ořech americký, třešeň, wenge vodorovné: borovice bílá, dub sukátý, dub zimní	6764	8700	8700	7732	8821	8700	8095	9547

\* Cena za lakování v odstínu RAL = cena barva Premium bílá + 666 Kč. Cena za lakování v odstínu NCS se stanovuje individuálně.

\*\*\* Základní cena již obsahuje povrchovou úpravu olejem Pure, Clear nebo probarveným olejem (DDT Dub trémový a DST Smrk trémový) a olejovoskem (DRD dub řezaný).

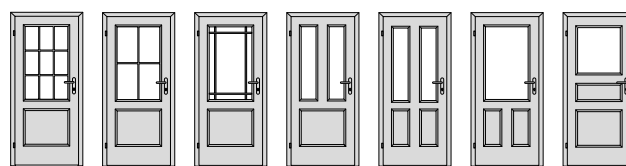

<b>Dýha</b>	32	33	34	35	36	37	38
Standard: DBK Buk, DNB Buk natur, DDB Dub americký, DND Dub natur, DJS Jasan, DMH Mahagon	12209	12209	12209	12209	12693	11846	12209
Komfort: DBR Bříza, D20 Eben černý, DVJ Javor evropský, DJA Javor americký, DOL Olše, DOR Ořech americký, DNO Ořech natur, D46 Teak bílý, DTR Třešeň americká, DNT Třešeň natur, D52 Wenge světlé	13661	13661	13661	13661	14145	13298	13661
Premium a moření: DSD Dub sukátý, DHR Hruška, DSO Ořech sukátý, DSP Švestka polenská, DWE Wenge, Mořená dýha	14024	14024	14024	14024	14508	13661	14024
Exkluziv: DDT Dub trémový, DST Smrk trémový***	18985	18622	19590	19106	19469	18138	19106
Olej: DDO dub (Antique Bronz, Ash Grey, Clear, Dark Oak, Charcoal, Chocolate, Natural, Nordic White, Oyster, Pure, Silver Grey, Sky Grey, Slate Grey, Stone, Super White, Titanium Grey, Vanilla)	14024	14024	14024	14024	14508	13661	14024
<b>Barva</b>	32	33	34	35	36	37	38
Komfort bílá	9547	9547	9547	9547	10031	9184	9668
Premium bílá + RAL a NCS*	13056	13056	13056	13056	13540	12693	13056
<b>CPL laminát barva</b>	32	33	34	35	36	37	38
beton bílý, beton šedý, bílá hladká, bílá perla, bílá pór, šedá	9184	9184	9184	9184	9668	8700	9184
černá grafit U961, šedá U788	9547	9547	9547	9547	10031	9063	9547
<b>CPL laminát struktur</b>	32	33	34	35	36	37	38
svislé: borovice bílá, borovice kouřová, borovice šedá, buk, dub arktický bílý, dub Halifax přírodní, dub Sherwood, dub, dub skandinávský, dub sukátý, dub šedý, dub zimní, jasan bílý, jasan, ořech, ořech americký, třešeň, wenge vodorovné: borovice bílá, dub sukátý, dub zimní	9547	9547	9547	9547	10031	9063	9547

\* Cena za lakování v odstínu RAL = cena barva Premium bílá + 666 Kč. Cena za lakování v odstínu NCS se stanovuje individuálně.

\*\*\* Základní cena již obsahuje povrchovou úpravu olejem Pure, Clear nebo probarveným olejem (DDT Dub trémový a DST Smrk trémový) a olejovoskem (DRD dub řezaný).



<b>Dýha</b>	40	41	42	43	50	58	59
Standard: DBK Buk, DNB Buk natur, DDB Dub americký, DND Dub natur, DJS Jasan, DMH Mahagon	10031	12209	12209	12209	11362	11362	12814
Komfort: DBR Bříza, D20 Eben černý, DVJ Javor evropský, DJA Javor americký, DOL Olše, DOR Ořech americký, DNO Ořech natur, D46 Teak bílý, DTR Třešeň americká, DNT Třešeň natur, D52 Wenge světlé	11483	13661	13661	13661	12935	12935	14266
Premium a moření: DSD Dub sukátý, DHR Hruška, DSO Ořech sukátý, DSP Švestka polenská, DWE Wenge, Mořená dýha	11846	14024	14024	14024	13298	13298	14629
Exkluziv: DDT Dub trámový, DST Smrk trámový***	16323	17654	18138	17896	18622	18622	18743
Olej: DDO dub (Antique Bronz, Ash Grey, Clear, Dark Oak, Charcoal, Chocolate, Natural, Nordic White, Oyster, Pure, Silver Grey, Sky Grey, Slate Grey, Stone, Super White, Titanium Grey, Vanilla)	11846	14024	14024	14024	13298	13298	14629
<b>Barva</b>	40	41	42	43	50	58	59
Komfort bílá	7369	9547	9547	9547	8700	8700	10152
Premium bílá + RAL a NCS*	10878	13056	13056	13056	12209	12209	13661
<b>CPL laminát barva</b>	40	41	42	43	50	58	59
beton bílý, beton šedý, bílá hladká, bílá perla, bílá pór, šedá	7490	9063	9063	9063	8337	8337	9789
černá grafit U961, šedá U788	7853	9426	9426	9426	8700	8700	10152
<b>CPL laminát struktur</b>	40	41	42	43	50	58	59
svíslé: borovice bílá, borovice kouřová, borovice šedá, buk, dub arktický bílý, dub Halifax přírodní, dub Sherwood, dub, dub skandinávský, dub sukátý, dub šedý, dub zimní, jasan bílý, jasan, ořech, ořech americký, třešeň, wenge vodorovné: borovice bílá, dub sukátý, dub zimní	7853	9426	9426	9426	8700	8700	10152

\* Cena za lakování v odstínu RAL = cena barva Premium bílá + 666 Kč. Cena za lakování v odstínu NCS se stanovuje individuálně.

\*\*\* Základní cena již obsahuje povrchovou úpravu olejem Pure, Clear nebo probarveným olejem (DDT Dub trámový a DST Smrk trámový) a olejovoskem (DRD dub řezaný).

## LIŠTA BERGAMO KOMFORT

<b>L 2</b>	<b>DÝHA</b> Pouze pro povrchy buk, bílá hladká, bříza, dub AM, hruška, jasan, javor AM, mahagon, olše, ořech americký, třešeň AM <b>BARVA</b>
<b>L 3</b>	<b>DÝHA</b> Pouze pro povrchy buk, bílá hladká, bříza, dub AM, hruška, jasan, javor AM, mahagon, olše, ořech americký, třešeň AM <b>BARVA</b>
<b>L 4</b>	<b>DÝHA</b> Pouze pro povrchy buk, bílá hladká, bříza, dub AM, hruška, jasan, javor AM, mahagon, olše, ořech americký, třešeň AM <b>BARVA</b>

<b>L 8</b>	<b>DÝHA, BARVA</b> +605 Kč, – pouze pro tyto povrchy Lze pouze u modelů 10, 15, 16, 20, 25, 28, 30, 35, 36, 37, 38, 40, 50, 58, 59
------------	---

<b>L H</b>	<b>DÝHA, BARVA, CPL</b>
------------	-------------------------

<b>L M</b>	<b>DÝHA, BARVA</b> zapuštěná +968 Kč, bez zapuštění +303 Kč Lze pouze u modelů 40, 50, 59
------------	--

<b>L L</b>	<b>CPL LAMINÁT BARVY</b>
------------	--------------------------

## SKLO BERGAMO KOMFORT

V ceně: činčila čiré, float čiré, krizet čiré, kůra čiré, pixarena čiré, planibel bronz, sapelux bílé

# Domino<sup>®</sup>

## CENY MODELŮ

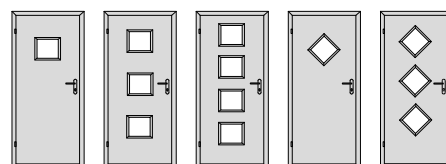

Dýha	61	63	64	71	73
Standard: DBK Buk, DNB Buk natur, DDB Dub americký, DND Dub natur, DJS Jasan, DMH Mahagon	8821	10152	10757	8821	10152
Komfort: DBR Bříza, D20 Eben černý, DVJ Javor evropský, DJA Javor americký, DOL Olše, DOR Ořech americký, DNO Ořech natur, D46 Teak bílý, DTR Třešeň americká, DNT Třešeň natur, D52 Wenge světlé	10394	11604	12330	10394	11604
Premium a moření: DSD Dub sukutý, DHR Hruška, DSO Ořech sukutý, DSP Švestka polenská, DWE Wenge, Mořená dýha	10878	12088	12814	10878	12088
Exkluziv: DRD Dub řezaný, DDT Dub trémový, DST Smrk trémový***	13431	15597	16565	13540	15597
Olej: DDO dub (Antique Bronz, Ash Grey, Clear, Dark Oak, Charcoal, Chocolate, Natural, Nordic White, Oyster, Pure, Silver Grey, Sky Grey, Slate Grey, Stone, Super White, Titanium Grey, Vanilla)	10878	12088	12814	10878	12088
Barva	61	63	64	71	73
Komfort bílá	6159	7490	8095	6159	7490
Premium bílá + RAL a NCS*	9668	10999	11604	9668	10999
CPL laminát barva	61	63	64	71	73
beton bílý, beton šedý, bílá hladká, bílá perla, bílá pór, šedá	7369	8579	9305	7369	8579
černá grafít U961, šedá U788	7732	8942	9668	7732	8942
CPL laminát struktur	61	63	64	71	73
svíslé: borovice bílá, borovice kouřová, borovice šedá, buk, dub arktický bílý, dub Halifax přírodní, dub Sherwood, dub, dub skandinávský, dub sukutý, dub šedý, dub zimní, jasan bílý, jasan, ořech, ořech americký, třešeň, wenge vodorovné: borovice bílá, dub sukutý, dub zimní	7732	8942	9668	7732	8942

\* Cena za lakování v odstínu RAL = cena barva Premium bílá + 666 Kč. Cena za lakování v odstínu NCS se stanovuje individuálně.

\*\*\* Základní cena již obsahuje povrchovou úpravu olejem Pure, Clear nebo probarveným olejem (DDT Dub trémový a DST Smrk trémový) a olejovoskem (DRD dub řezaný).

## LIŠTA

L	R	<b>DÝHA</b>	+363 Kč
		<b>CPL</b>	+363 Kč
		<b>CPL BARVY</b>	+363 Kč

L	N	<b>CPL</b>	+303 Kč
---	---	------------	---------

L	M	<b>DÝHA</b> zapuštěná +968 Kč. bez zapuštění +303 Kč
---	---	---

L	H	<b>DÝHA</b>
		<b>CPL</b>
		<b>CPL BARVY</b>

## SKLO

V ceně: činčila čiré, float čiré, krizet čiré, kůra čiré, pixarena čiré, planibel bronz, sapelux bílé

# Elegant

## CENY MODELŮ CENOVÁ SKUPINA KOMFORT

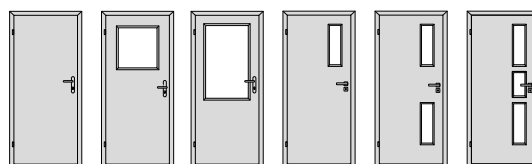

Dýha	10	13	30	31	32	33
Standard: DBK Buk, DNB Buk natur, DDB Dub americký, DND Dub natur, DJS Jasan, DMH Mahagon	6643	8337	8337	8095	8579	8821
Komfort: DBR Bříza, D20 Eben černý, DVJ Javor evropský, DJA Javor americký, DOL Olše, DOR Ořech americký, DNO Ořech natur, D46 Teak bílý, DTR Třešeň americká, DNT Třešeň natur, D52 Wenge světlé	7853	9063	9184	8821	9063	10152
Premium a moření: DSD Dub sukutý, DHR Hruška, DSO Ořech sukutý, DSP Švestka polenská, DWE Wenge, Mořená dýha	9063	10394	10515	10152	10636	11120
Exkluziv: DRD Dub řezaný, DDT Dub trácový, DST Smrk trácový***	12088	14145	14750	13903	14750	15476
Olej: DDO dub (Antique Bronz, Ash Grey, Clear, Dark Oak, Charcoal, Chocolate, Natural, Nordic White, Oyster, Pure, Silver Grey, Sky Grey, Slate Grey, Stone, Super White, Titanium Grey, Vanilla)	9063	10394	10515	10152	10636	11120
Barva	10	13	30	31	32	33
Komfort bílá	4707	5433	5796	6159	6159	6401
Premium bílá + RAL a NCS**	8216	9184	9184	9063	9426	9668
CPL laminát barva	10	13	30	31	32	33
beton bílý, beton šedý, bílá hladká, bílá perla, bílá pár, šedá	5312	6764	6764	6643	7006	7369
černá grafit U961, šedá U788	5675	7127	7127	7006	7369	7732
CPL laminát struktur	10	13	30	31	32	33
svislé: borovice bílá, borovice kouřová, borovice šedá, buk, dub arktický bílý, dub Halifax přírodní, dub Sherwood, dub, dub skandinávský, dub sukutý, dub šedý, dub zimní, jasan bílý, jasan, ořech, ořech americký, třešeň, wenge vodorovné: borovice bílá, dub sukutý, dub zimní	5675	7127	7127	7006	7369	7732
HPL laminát	10	13	30	31	32	33
dle vzorníku EGGER, MAX, POLYREY, HPL laminát struktur, HPL kámen láva, HPL plech rez, HPL beton, HPL kámen břidlice*	7490	8942	8942	8821	9063	10152
Vysoký lesk: prémiově bílá s probarveným jádrem, černá, grafitově šedá, kašmírově šedá, prachově šedá	9305	10757	10757	10636	10878	11967
Antifinger mat: prémiově bílá, alpská bílá, černá, grafitově šedá, kašmírově šedá, prachově šedá	9910	11362	11362	11241	11483	12572
Antifinger mat s probarveným jádrem: alpská bílá, černá	14145	15597	15597	15476	15718	16807
Feel Nature: dub Sherman koňakově hnědý, dub Halifax lazurovaný černý, dub Gladstone bílý	12572	14024	14024	13903	14145	15234
Vysoký lesk/mat	10	13	30	31	32	33
bílá lesk, bílá mat, černá mat, cappuccino lesk, metal lesk	11483	12935	13056	12572	13419	14145
Start®	10	13	30	31	32	33
bílá, buk, dub, ořech	3618	4344	4707	5070	5070	5312
Karton	10	13	30	31	32	33
karton	4828	5433	5675			

\* Cena za základní výběr povrchů, ostatní za příplatek.

\*\* Cena za lakování v odstínu RAL = cena barva Premium bílá + 666 Kč. Cena za lakování v odstínu NCS se stanovuje individuálně.

\*\*\* Základní cena již obsahuje povrchovou úpravu olejem Pure, Clear nebo probarveným olejem (DDT Dub trácový a DST Smrk trácový) a olejovoskem (DRD dub řezaný).

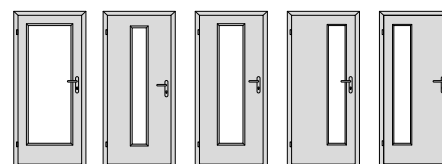

<b>Dýha</b>	40	50	55	60	65
Standard: DBK Buk, DNB Buk natur, DDB Dub americký, DND Dub natur, DJS Jasan, DMH Mahagon	8821	8821	8821	8821	8821
Komfort: DBR Bříza, D20 Eben černý, DVJ Javor evropský, DJA Javor americký, DOL Olše, DOR Ořech americký, DNO Ořech natur, D46 Teak bílý, DTR Třešeň americká, DNT Třešeň natur, D52 Wenge světlé	10394	10394	10394	10394	10394
Premium a moření: DSD Dub sukací, DHR Hruška, DSO Ořech sukací, DSP Švestka polenská, DWE Wenge, Mořená dýha	10878	10878	10878	10878	10878
Exkluziv: DRD Dub řezaný, DDT Dub trácový, DST Smrk trácový***	15355	15355	15355	15355	15355
Olej: DDO dub (Antique Bronz, Ash Grey, Clear, Dark Oak, Charcoal, Chocolate, Natural, Nordic White, Oyster, Pure, Silver Grey, Sky Grey, Slate Grey, Stone, Super White, Titanium Grey, Vanilla)	10878	10878	10878	10878	10878
<b>Barva</b>	40	50	55	60	65
Komfort bílá	6159	6159	6159	6159	6159
Premium bílá + RAL a NCS**	9668	9668	9668	9668	9668
<b>CPL laminát barva</b>	40	50	55	60	65
beton bílý, beton šedý, bílá hladká, bílá perla, bílá pór, šedá	7006	7006	7006	7006	7006
černá grafit U961, šedá U788	7369	7369	7369	7369	7369
<b>CPL laminát struktur</b>	40	50	55	60	65
svíslé: borovice bílá, borovice kouřová, borovice šedá, buk, dub arktický bílý, dub Halifax přírodní, dub Sherwood, dub, dub skandinávský, dub sukací, dub šedý, dub zimní, jasan bílý, jasan, ořech, ořech americký, třešeň, wenge vodorovné: borovice bílá, dub sukací, dub zimní	7369	7369	7369	7369	7369
<b>HPL laminát</b>	40	50	55	60	65
dle vzorníku EGGER, MAX, POLYREY, HPL laminát struktur, HPL kámen láva, HPL plech rez, HPL beton, HPL kámen břidlice*	10031	10031	10031	10031	10031
Vysoký lesk: prémiově bílá s probarveným jádrem, černá, grafitově šedá, kašmírově šedá, prachově šedá	11846	11846	11846	11846	11846
Antifinger mat: prémiově bílá, alpská bílá, černá, grafitově šedá, kašmírově šedá, prachově šedá	12451	12451	12451	12451	12451
Antifinger mat s probarveným jádrem: alpská bílá, černá	16686	16686	16686	16686	16686
Feel Nature: dub Sherman koňakově hnědý, dub Halifax lazurovaný černý, dub Gladstone bílý	15113	15113	15113	15113	15113
<b>Vysoký lesk/mat</b>	40	50	55	60	65
bílá lesk, bílá mat, černá mat, cappuccino lesk, metal lesk	13661	13661	13661	13661	13661
<b>Start®</b>	40	50	55	60	65
bílá, buk, dub, ořech	5070	5070	5070	5070	5070
<b>Karton</b>	40	50	55	60	65
karton	5796	5796	5796		

\* Ceny za základní výběr povrchů, ostatní za příplatek.

\*\* Cena za lakování v odstínu RAL = cena barva Premium bílá + 666 Kč. Cena za lakování v odstínu NCS se stanovuje individuálně.

\*\*\* Základní cena již obsahuje povrchovou úpravu olejem Pure, Clear nebo probarveným olejem (DDT Dub trácový a DST Smrk trácový) a olejovoskem (DRD dub řezaný).

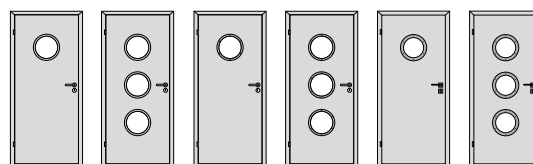

<b>Dýha</b>	61	63	71	73	91	93
Standard: DBK Buk, DNB Buk natur, DDB Dub americký, DND Dub natur, DJS Jasan, DMH Mahagon	10394	15718	11362	13903	15113	27576
Komfort: DBR Bříza, D20 Eben černý, DVJ Javor evropský, DJA Javor americký, DOL Olše, DOR Ořech americký, DNO Ořech natur, D46 Teak bílý, DTR Třešeň americká, DNT Třešeň natur, D52 Wenge světlé	11604	16807	12814	14508	16565	28181
Premium a moření: DSD Dub sukatej, DHR Hruška, DSO Ořech sukatej, DSP Švestka polenská, DWE Wenge, Mořená dýha	12451	18259	13298	15718	17049	29391
Exkluziv: DRD Dub řezaný, DDT Dub trémový, DST Smrk trémový***			16081	19469	19832	33747
Olej: DDO dub (Antique Bronz, Ash Grey, Clear, Dark Oak, Charcoal, Chocolate, Natural, Nordic White, Oyster, Pure, Silver Grey, Sky Grey, Slate Grey, Stone, Super White, Titanium Grey, Vanilla)	12451	18259	13298	15718	17049	29391
<b>Barva</b>	61	63	71	73	91	93
Komfort bílá	7611	12451	8700	11362	14145	26608
Premium bílá + RAL a NCS**	11120	16928	12209	14871	17654	30117
<b>CPL laminát barva</b>	61	63	71	73	91	93
beton bílý, beton šedý, bílá hladká, bílá perla, bílá pór, šedá	8821	12088	9668	12935	13419	26608
černá grafit U961, šedá U788	9184	12451	10031	13298	13782	26971
<b>CPL laminát struktur</b>	61	63	71	73	91	93
svislé: borovice bílá, borovice kouřová, borovice šedá, buk, dub arktický bílý, dub Halifax přírodní, dub Sherwood, dub, dub skandinávský, dub sukatej, dub šedý, dub zimní, jasan bílý, jasan, ořech, ořech americký, třešeň, wenge vodorovné: borovice bílá, dub sukatej, dub zimní			10031	13298	13782	26971
<b>HPL laminát</b>	61	63	71	73	91	93
dle vzorníku EGGER, MAX, POLYREY, HPL kámen láva, HPL plech rez, HPL beton, HPL kámen břidlice*	11241	14629	12330	15113	16081	28786
Vysoký lesk: prémiově bílá s probarveným jádrem, černá, grafitově šedá, kašmírově šedá, prachově šedá	13056	16444	14145	16928	17896	30601
Antifinger mat: prémiově bílá, alpská bílá, černá, grafitově šedá, kašmírově šedá, prachově šedá	13661	17049	14750	17533	18501	31206
Antifinger mat s probarveným jádrem: alpská bílá, černá	17896	21284	18985	21768	22736	35441
Feel Nature: dub Sherman koňakově hnědý, dub Halifax lazurovaný černý, dub Gladstone bílý	16323	19711	17412	20195	21163	33868
<b>Vysoký lesk/mat</b>			71	73	91	93
bílá lesk, bílá mat, černá mat, cappucino lesk, metal lesk			15476	17896	19227	31569

\* Cena za základní výběr povrchů, ostatní za příplatek.

\*\* Cena za lakování v odstínu RAL = cena barva Premium bílá + 666 Kč. Cena za lakování v odstínu NCS se stanovuje individuálně.

\*\*\* Základní cena již obsahuje povrchovou úpravu olejem Pure, Clear nebo probarveným olejem (DDT Dub trémový a DST Smrk trémový) a olejovoskem (DRD dub řezaný).

## LIŠTA ELEGANT KOMFORT



### DÝHA, BARVA, HPL

Pouze pro povrchy buk, Premium bílá + RAL a NCS, bříza, dub AM, hruška, jasan, javor AM, mahagon, olše, ořech americký, třešeň AM



### DÝHA, BARVA, HPL

Pouze pro povrchy buk, Premium bílá + RAL a NCS, bříza, dub AM, hruška, jasan, javor AM, mahagon, olše, ořech americký, třešeň AM



### DÝHA, BARVA, CPL, CPL BARVY, VYSOKÝ LESK, HPL, KARTON, START

Mimo modely 61, 63, 64



### VYSOKÝ LESK **S**

**DÝHA, BARVA, CPL, CPL BARVY, HPL, KARTON, START** +363 Kč

Mimo modely 61, 63, 64



**DÝHA, BARVA** zapuštěná +968 Kč, bez zapuštění +303 Kč

Zvolit ji lze pouze u modelu 13, 30, 31, 32, 33, 40, 50, 55, 60, 65



**CPL** +303 Kč

## SKLO ELEGANT KOMFORT

V ceně: činčila čiré, float čiré, krizet čiré, kůra čiré, pixarena čiré, planibel bronz, sapelux bílé.

U modelu 71, 73, 91, 93 lze použít pouze sklo float čiré nebo sapelux bílé.

## CENY MODELŮ CENOVÁ SKUPINA KOMFORT

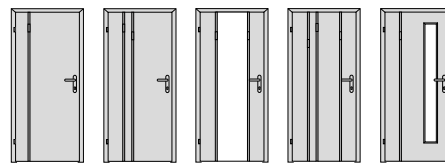

Dýha	11	21	25	26	60
Standard: DBK Buk, DNB Buk natur, DDB Dub americký, DND Dub natur, DJS Jasan, DMH Mahagon	9668	11604	14387	13540	12028
Komfort: DBR Bříza, D20 Eben černý, DJA Javor americký, DVJ Javor evropský, DOL Olše, DOR Ořech americký, DNO Ořech natur, D46 Teak bílý, DTR Třešeň americká, DNT Třešeň natur, D52 Wenge světlé	11120	13056	15839	14992	13480
Premium: DHR Hruška, DSP Švestka polenská, DWE Wenge	11483	13419	16202	15355	13843
<b>CPL laminát barva</b>	11	21	25	26	60
beton bílý, beton šedý, bílá hladká, bílá perla, bílá pór, šedá	8579	10515	13903	13056	11544
černá grafit U961, šedá U788	8942	10878	14266	13540	11907
<b>CPL laminát struktur</b>	11	21	25	26	60
svíslé: borovice bílá, borovice kouřová, borovice šedá, buk, dub arktický bílý, dub Halifax přírodní, dub Sherwood, dub, dub skandinávský, dub sukutý, dub šedý, dub zimní, jasan bílý, jasan, ořech, ořech americký, třešeň, wenge vodorovné: borovice bílá, dub sukutý, dub zimní	8942	10878	14266	13540	11907
<b>HPL laminát</b>	11	21	25	26	60
dle vzorníku EGGER, MAX, POLYREY*	10636	12572	15355	14508	12996
Vysoký lesk: prémiově bílá s probarveným jádrem, černá, grafitově šedá, kašmírově šedá, prachově šedá	12451	14387	17170	16323	14811
Antifinger mat: prémiově bílá, alpská bílá, černá, grafitově šedá, kašmírově šedá, prachově šedá	13056	14992	17775	16928	15416
Antifinger mat s probarveným jádrem: alpská bílá, černá	17291	19227	22010	21163	19651
Feel Nature: dub Sherman koňakově hnědý, dub Halifax lazurovaný černý, dub Gladstone bílý	15718	17654	20437	19590	18078
<b>Vysoký lesk/mat</b>	11	21	25	26	60
bílá lesk, bílá mat, černá mat, cappuccino lesk, metal lesk	14145	16202	19106	18138	16928

\* Ceny za základní výběr povrchů, ostatní za příplatek.

Dekor v liště s háčkem je vždy svíslý.

\*\* Pro model HANUM nelze použít závěsy 80/10. Základní provedení polodrážkových dveří obsahuje závěsy TUKAN. Závěsy TUKAN nejsou v ceně. Vyšší příplatek určuje počet použitých pantů a jejich cena viz. ceník Doplňky.

## LIŠTA



**DÝHA, BARVA** zapuštěná +968 Kč, bez zapuštění +303 Kč



+363 Kč



**CPL** +303 Kč

## PŘÍPLATEK ZA LIŠTU V PLOŠE

lišta 11	lišta 12	lišta 13	lišta 14	lišta 21	lišta 22	lišta 23	lišta 24	lišta 31	lišta 32	lišta 33	lišta 34
v ceně dveří	303	605	908	v ceně dveří	303	605	908	v ceně dveří	303	605	908

U každého modelu dveří Hanum lze použít libovolnou variantu lišty (rozmístění háčků). Dekor v liště s háčkem je vždy svíslý. U modelů s více lištami může být použito více variant současně. U modelů 21, 25, 26 se definuje pořadí variant lišt v ploše (rozmístění háčků na liště) od závěsové strany. U modelu 25 je použito zrcadlo na ploše.

## SKLO

V ceně: činčila čiré, float čiré, krizet čiré, kůra čiré, pixarena čiré, planibel bronz, sapelux bílé, zrcadlo čiré (u modelů se zrcadlem M 25)

# Harmonie

## CENY MODELŮ CENOVÁ SKUPINA HARMONIE KOMFORT

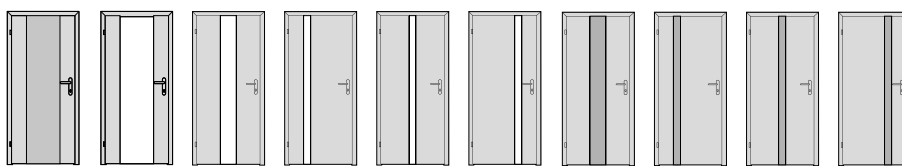

Dýha	10	40	80	81	82	83	90	91	92	93
Standard: DBK Buk, DNB Buk natur, DDB Dub americký, DND Dub natur, DJS Jasan, DMH Mahagon	12693	13419	12935	12935	12935	12935	12088	12088	12088	12088
Komfort: DBR Bříza, D20 Eben černý, DVJ Javor evropský, DJA Javor americký, DOL Olše, DOR Ořech americký, DNO Ořech natur, D46 Teak bílý, DTR Třešeň americká, DNT Třešeň natur, D52 Wenge světlé	13419	14145	13661	13661	13661	13661	12814	12814	12814	12814
Premium a moření: DSD Dub sukutý, DHR Hruška, DSO Ořech sukutý, DSP Švestka polenská, DWE Wenge, Mořená dýha	14387	15113	14629	14629	14629	14629	13782	13782	13782	13782
Exkluziv: DRD Dub řezaný, DDT Dub trémový, DST Smrk trémový***	17412	18138	17654	17654	17654	17654	16807	16807	16807	16807
Olej: DDO dub (Antique Bronz, Ash Grey, Clear, Dark Oak, Charcoal, Chocolate, Natural, Nordic White, Oyster, Pure, Silver Grey, Sky Grey, Slate Grey, Stone, Super White, Titanium Grey, Vanilla)	14387	15113	14629	14629	14629	14629	13782	13782	13782	13782
Barva	10	40	80	81	82	83	90	91	92	93
Premium bílá + RAL a NCS**	14266	14992	14508	14508	14508	14508	13661	13661	13661	13661
CPL laminát barva	10	40	80	81	82	83	90	91	92	93
beton bílý, beton šedý, bílá hladká, bílá perla, bílá pór, šedá	11120	11846	11362	11362	11362	11362	10515	10515	10515	10515
černá grafit U961, šedá U788	11483	12209	11725	11725	11725	11725	10878	10878	10878	10878
CPL laminát struktur	10	40	80	81	82	83	90	91	92	93
svislé: borovice bílá, borovice kouřová, borovice šedá, buk, dub arktický bílý, dub Halifax přírodní, dub Sherwood, dub, dub skandinávský, dub sukutý, dub šedý, dub zimní, jasan bílý, jasan, ořech, ořech americký, třešeň, wenge vodorovné: borovice bílá, dub sukutý, dub zimní	11483	12209	11725	11725	11725	11725	10878	10878	10878	10878

\*\* Cena za lakování v odstínu RAL = cena barva Premium bílá + 666 Kč. Cena za lakování v odstínu NCS se stanovuje individuálně.

\*\*\* Základní cena již obsahuje povrchovou úpravu olejem Pure, Clear nebo probarveným olejem (DDT Dub trémový a DST Smrk trémový) a olejovoskem (DRD dub řezaný).

## SKLO HARMONIE KOMFORT

V ceně: float čiré, planibel bronz, planibel šedé, sapelux bílé  
(tloušťka skla 8 mm, kalené)

# Kubika

## CENY MODELŮ CENOVÁ SKUPINA KUBIKA KOMFORT

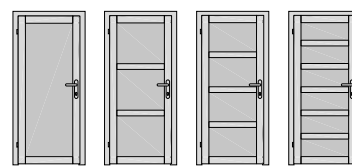

Dýha	10	13	14	16
Standard: DBK Buk, DDB Dub americký	16081	17896	16928	17775
Komfort: DOL Olše, DOR Ořech americký, DTR Třešeň americká	16928	18985	17896	18864
Premium: DHR Hruška	18985	22252	20316	21526

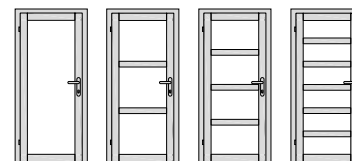

Dýha	40	43	44	46
Standard: DBK Buk, DDB Dub americký	14871	15960	16202	17654
Komfort: DOL Olše, DOR Ořech americký, DTR Třešeň americká	15476	16686	16928	18501
Premium: DHR Hruška	15839	17533	17775	19711

## SKLO KUBIKA KOMFORT

V ceně: činčila číré, float číré, krizet číré, kůra číré, pixarena číré, planibel bronz, sapelux bílé  
Nutné použít kalené sklo.

## CENY MODELŮ



Dýha	10	12	13	14	16	18	19
Standard: DBK Buk, DNB Buk natur, DDB Dub americký, DND Dub natur, DJS Jasan, DMH Mahagon	8821	9426	9426	9426	10394	9305	9305
Komfort: DBR Bříza, D20 Eben černý, DJA Javor americký, DVJ Javor evropský, DOL Olše, DOR Ořech americký, DNO Ořech natur, D46 Teak bílý, DTR Třešeň americká, DNT Třešeň natur, D52 Wenge světlé	9547	10152	10152	10152	11120	9910	9910
Premium a moření: DHR Hruška, DSP Švestka polenská, DWE Wenge, Mořená dýha	10273	10757	10757	10757	11725	10636	10636
Oil: DDO dub (Antique Bronz, Ash Grey, Clear, Dark Oak, Charcoal, Chocolate, Natural, Nordic White, Oyster, Pure, Silver Grey, Sky Grey, Slate Grey, Stone, Super White, Titanium Grey, Vanilla)	10273	10757	10757	10757	11725	10636	10636
Barva	10	12	13	14	16	18	19
Premium bílá + RAL a NCS*	9547	10152	10152	10152	11120	10031	10031
CPL laminát barva	10	12	13	14	16	18	19
beton bílý, beton šedý, bílá hladká, bílá perla, bílá pór, šedá	7732	8337	8337	8337	9426	8095	8095
černá grafit U961, šedá U788	8095	8700	8700	8700	9789	8458	8458
CPL laminát struktur	10	12	13	14	16	18	19
svíslé: borovice bílá, borovice kouřová, borovice šedá, buk, dub arktický bílý, dub Halifax přírodní, dub Sherwood, dub, dub skandinávský, dub sukátý, dub šedý, dub zimní, jasan bílý, jasan, ořech, ořech americký, třešeň, wenge vodorovné: borovice bílá, dub sukátý, dub zimní	8095	8700	8700	8700	9789	8458	8458
Vysoký lesk/mat	10	12	13	14	16	18	19
bílá lesk, bílá mat, černá mat, cappucino lesk, metal lesk	11604	11846	11846	11846	12451	11725	11725

Ceny jsou uvedeny bez motivu na skle.

\* Cena za lakování v odstínu RAL = cena barva Premium bílá + 666 Kč. Cena za lakování v odstínu NCS se stanovuje individuálně.

## CENY MODELŮ

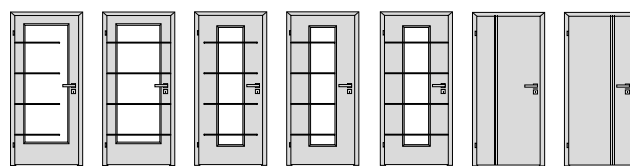

Dýha	43	44	52	53	54	91	93
Standard: DBK Buk, DNB Buk natur, DDB Dub americký, DND Dub natur, DJS Jasan, DMH Mahagon	13298	13298	13056	13056	13056	9547	9547
Komfort: DBR Bříza, D20 Eben černý, DJA Javor americký, DOL Olše, DOR Ořech americký, DNO Ořech natur, D46 Teak bílý, DTR Třešeň americká, DNT Třešeň natur, D52 Wenge světlé	14024	14024	13782	13782	13782	10273	10273
Premium a moření: DHR Hruška, DSP Švestka polenská, DWE Wenge, Mořená dýha	14629	14629	14387	14387	14387	10878	10878
Olej: DDO dub (Antique Bronz, Ash Grey, Clear, Dark Oak, Charcoal, Chocolate, Natural, Nordic White, Oyster, Pure, Silver Grey, Sky Grey, Slate Grey, Stone, Super White, Titanium Grey, Vanilla)	14629	14629	14387	14387	14387	10878	10878
Barva	43	44	52	53	54	91	93
Premium bílá + RAL a NCS*	14024	14024	13782	13782	13782	10273	10273
CPL laminát barva	43	44	52	53	54	91	93
beton bílý, beton šedý, bílá hladká, bílá perla, bílá pór, šedá	12209	12209	11967	11967	11967	8337	8337
černá grafít U961, šedá U788	12572	12572	12330	12330	12330	8700	8700
CPL laminát struktur	43	44	52	53	54	91	93
svislé: borovice bílá, borovice kouřová, borovice šedá, buk, dub arktický bílý, dub Halifax přírodní, dub Sherwood, dub, dub skandinávský, dub sukutý, dub šedý, dub zimní, jasan bílý, jasan, ořech, ořech americký, třešeň, wenge vodorovné: borovice bílá, dub sukutý, dub zimní	12572	12572	12330	12330	12330	8700	8700
Vysoký lesk/mat	43	44	52	53	54	91	93
bílá lesk, bílá mat, černá mat, cappuccino lesk, metal lesk	15355	15355	15113	15113	15113	12451	12451

Ceny jsou uvedeny bez motivu na skle.

\* Cena za lakování v odstínu RAL = cena barva Premium bílá + 666 Kč. Cena za lakování v odstínu NCS se stanovuje individuálně.

## LIŠTA

L 3	<b>DÝHA</b> Pro povrchy buk, bříza, dub AM, hruška, jasan, mahagon, olše, ořech americký, třešeň AM <b>CPL</b>
L 4	<b>DÝHA</b> Pro povrchy buk, bříza, dub AM, hruška, jasan, mahagon, olše, ořech americký, třešeň AM <b>CPL</b>
L H	<b>DÝHA</b> <b>CPL</b>
L R	<b>DÝHA</b> +363 Kč <b>CPL</b> +363 Kč
L N	<b>CPL</b> +303 Kč

## SKLO

V ceně: činčila čiré, float čiré, krizeť čiré, kůra čiré, pixarena čiré, planibel bronz, sapelux bílé. Cena uvedena bez motivu na skle.

### CENY MOTIVŮ NA SKLE

	model 43	model 44		
G043	2904			
G044		2904		
	model 52	model 53	model 54	
G044	2904	2904	2904	
	model 43	model 44		
P043	3630			
P044		3630		
	model 52	model 53	model 54	
P044	3630	3630	3630	

## CENY MODELŮ CENOVÁ SKUPINA KOMFORT

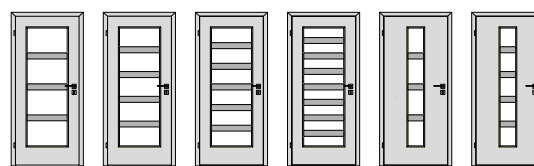

Dýha	44	45	46	48	54	55
Standard: DBK Buk, DNB Buk natur, DDB Dub americký, DND Dub natur, DJS Jasan, DMH Mahagon	9789	9910	10031	10152	9789	9910
Komfort: DBR Bříza, D20 Eben černý, DVJ Javor evropský, DJA Javor americký, DOL Olše, DOR Ořech americký, DNO Ořech natur, D46 Teak bílý, DTR Třešeň americká, DNT Třešeň natur, D52 Wenge světlé	11604	11725	11846	11967	11604	11725
Premium a moření: DSD Dub sukátý, DHR Hruška, DSO Ořech sukátý, DSP Švestka polenská, DWE Wenge, Mořená dýha	12088	12209	12330	12451	12088	12209
Exkluziv: DDT Dub trámový, DST Smrk trámový***	19348	19590	19832	20074	19348	19590
Olej: DDO dub (Antique Bronz, Ash Grey, Clear, Dark Oak, Charcoal, Chocolate, Natural, Nordic White, Oyster, Pure, Silver Grey, Sky Grey, Slate Grey, Stone, Super White, Titanium Grey, Vanilla)	12088	12209	12330	12451	12088	12209
<b>Barva</b>	44	45	46	48	54	55
Komfort bílá	7006	7127	7248	7369	7006	7127
Premium bílá + RAL a NCS*	10636	10757	10999	11604	10636	10757
<b>CPL laminát barva</b>	44	45	46	48	54	55
beton bílý, beton šedý, bílá hladká, bílá perla, bílá pór, šedá	7732	7853	7974	8095	7732	7853
černá grafit U961, šedá U788	8095	8216	8337	8458	8095	8216
<b>CPL laminát struktur</b>	44	45	46	48	54	55
svislé: borovice bílá, borovice kouřová, borovice šedá, buk, dub arktický bílý, dub Halifax přírodní, dub Sherwood, dub, dub skandinávský, dub sukátý, dub šedý, dub zimní, jasan bílý, jasan, ořech, ořech americký, třešeň, wenge vodorovné: borovice bílá, dub sukátý, dub zimní	8095	8216	8337	8458	8095	8216
<b>Start®</b>	44	45	46	48	54	55
bílá, buk, dub, ořech	5917	6038	6159	6280	5917	6038

\* Cena za lakování v odstínu RAL = cena barva Premium bílá + 666 Kč. Cena za lakování v odstínu NCS se stanovuje individuálně.

\*\*\* Základní cena již obsahuje povrchovou úpravu olejem Pure, Clear nebo probarveným olejem (DDT Dub trámový a DST Smrk trámový) a olejovoskem (DRD dub řezaný).

## CENY MODELŮ

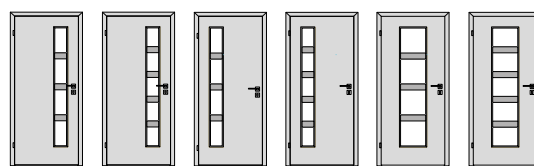

Dýha	64	65	74	75	84	85
Standard: DBK Buk, DNB Buk natur, DDB Dub americký, DND Dub natur, DJS Jasan, DMH Mahagon	9789	9910	9789	9910	9789	9910
Komfort: DBR Bříza, D20 Eben černý, DVJ Javor evropský, DJA Javor americký, DOL Olše, DOR Ořech americký, DNO Ořech natur, D46 Teak bílý, DTR Třešeň americká, DNT Třešeň natur, D52 Wenge světlé	11604	11725	11604	11725	11604	11725
Premium a moření: DSD Dub sukátý, DHR Hruška, DSO Ořech sukátý, DSP Švestka polenská, DWE Wenge, Mořená dýha	12088	12209	12088	12209	12088	12209
Exkluziv: DDT Dub trácový, DST Smrk trácový***	19348	19590	19348	19590	19348	19590
Olej: DDO dub (Antique Bronz, Ash Grey, Clear, Dark Oak, Charcoal, Chocolate, Natural, Nordic White, Oyster, Pure, Silver Grey, Sky Grey, Slate Grey, Stone, Super White, Titanium Grey, Vanilla)	12088	12209	12088	12209	12088	12209
Barva	64	65	74	75	84	85
Komfort bílá	7006	7006	7006	7127	7006	7127
Premium bílá + RAL a NCS**	10636	10757	10636	10757	10636	10757
CPL laminát barva	64	65	74	75	84	85
beton bílý, beton šedý, bílá hladká, bílá perla, bílá pár, šedá	7732	7853	7732	7853	7732	7853
černá grafít U961, šedá U788	8095	8216	8095	8216	8095	8216
CPL laminát struktur	64	65	74	75	84	85
svislé: borovice bílá, borovice kouřová, borovice šedá, buk, dub arktický bílý, dub Halifax přírodní, dub Sherwood, dub, dub skandinávský, dub sukátý, dub šedý, dub zimní, jasan bílý, jasan, ořech, ořech americký, třešeň, wenge	8095	8216	8095	8216	8095	8216
vodorovné: borovice bílá, dub sukátý, dub zimní						
Start®	64	65	74	75	84	85
bílá, buk, dub, ořech	5917	6038	5917	6038	5917	6038

\*\* Cena za lakování v odstínu RAL = cena barva Premium bílá + 666 Kč. Cena za lakování v odstínu NCS se stanovuje individuálně.

\*\*\* Základní cena již obsahuje povrchovou úpravu olejem Pure, Clear nebo probarveným olejem (DDT Dub trácový a DST Smrk trácový) a olejovoskem (DRD dub řezaný).

## LIŠTA MERA KOMFORT



DÝHA, BARVA, CPL, START



CPL +303 Kč

## SKLO MERA KOMFORT

V ceně: float čiré, planibel bronz, sapelux bílé

# Modena

## CENY MODELŮ CENOVÁ SKUPINA MODENA KOMFORT

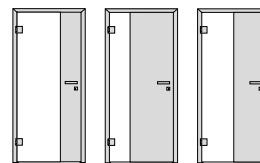

Dýha	45	46	47
Standard: DBK Buk, DNB Buk natur, DDB Dub americký, DND Dub natur, DMH Mahagon	16565	12935	14145
Komfort: DBR Bříza, D20 Eben černý, DVJ Javor evropský, DJA Javor americký, DOL Olše, DOR Ořech americký, DNO Ořech natur, D46 Teak bílý, DTR Třešeň americká, DNT Třešeň natur, D52 Wenge světlé	17291	13661	14871
Premium a moření: DSD Dub sukutý, DHR Hruška, DSO Ořech sukutý, DSP Švestka polenská, DWE Wenge, Mořená dýha	18259	14629	15839
Exkluziv: DRD Dub řezaný, DDT Dub trémový, DST Smrk trémový***	21284	17654	18864
Olej: DDO dub (Antique Bronz, Ash Grey, Clear, Dark Oak, Charcoal, Chocolate, Natural, Nordic White, Oyster, Pure, Silver Grey, Sky Grey, Slate Grey, Stone, Super White, Titanium Grey, Vanilla)	18259	14629	15839
<b>Barva</b>	45	46	47
Premium bílá + RAL a NCS**	18138	14508	15718
<b>CPL laminát barva</b>	45	46	47
beton bílý, beton šedý, bílá hladká, bílá perla, bílá pór, šedá	14992	11362	12572
černá grafít U961, šedá U788	15355	11725	12935
<b>CPL laminát struktur</b>	45	46	47
svislé: borovice bílá, borovice kouřová, borovice šedá, buk, dub arktický bílý, dub Halifax přírodní, dub Sherwood, dub, dub skandinávský, dub sukutý, dub šedý, dub zimní, jasan bílý, jasan, ořech, ořech americký, třešeň, wenge vodorovné: borovice bílá, dub sukutý, dub zimní	15355	11725	12935

\*\* Cena za lakování v odstínu RAL = cena barva Premium bílá + 666 Kč.

Cena za lakování v odstínu NCS se stanovuje individuálně.

\*\*\* Základní cena již obsahuje povrchovou úpravu olejem Pure, Clear nebo probarveným olejem (DDT Dub trémový a DST Smrk trémový) a olejovoskem (DRD dub řezaný).



Dýha	45*	46*	47*
Standard: DBK Buk, DNB Buk natur, DDB Dub americký, DND Dub natur, DMH Mahagon	18380	14750	15960
Komfort: DBR Bříza, D20 Eben černý, DVJ Javor evropský, DJA Javor americký, DOL Olše, DOR Ořech americký, DNO Ořech natur, D46 Teak bílý, DTR Třešeň americká, DNT Třešeň natur, D52 Wenge světlé	19106	15476	16686
Premium a moření: DHR Hruška, DSP Švestka polenská, DWE Wenge	20074	16444	17654
<b>Barva</b>	45*	46*	47*
Premium bílá + RAL a NCS**	19953	16323	17533

Ceny jsou uvedeny bez motivu na skle.

\* Možnost výběru drážek NOTE (N-14) nebo drážek REDE (R-14).

\*\* Cena za lakování v odstínu RAL = cena barva Premium bílá + 550 Kč. Cena za lakování v odstínu NCS se stanovuje individuálně.

## SKLO MODENA KOMFORT

V ceně: float čiré, planibel bronz, planibel šedé, sapelux bílé (tloušťka skla 8 mm, kalené)

Ceny uvedeny bez motivu na skle. Příplatek za gravírování viz tabulka příplatků.

### CENY MOTIVŮ NA SKLE

	model 45*	model 46*	model 47*
G044	2904	2904	2904
G069	2904	2904	2904
P044	3630	3630	3630

## KOVÁNÍ MODENA KOMFORT

Závěsy nejsou v ceně dveří. Ceny závěsů dle ceníku SAPGLASS.

Magnetický zámek je v ceně dveří MODENA. Klasický střelkový zámek nelze použít.

## CENY MODELŮ



Dýha	12	13	14	18	19
Standard: DBK Buk, DNB Buk natur, DDB Dub americký, DND Dub natur, DMH Mahagon	8700	8700	8700	8579	8579
Komfort: DBR Bříza, D20 Eben černý, DJA Javor americký, DVJ Javor evropský, DOL Olše, DOR Ořech americký, DNO Ořech natur, D46 Teak bílý, DTR Třešeň americká, DNT Třešeň natur, D52 Wenge světlé	9426	9426	9426	9305	9305
Premium: DHR Hruška, DSP Švestka polenská, DWE Wenge	10152	10152	10152	10031	10031
Barva	12	13	14	18	19
Premium bílá + RAL a NCS*	10273	10273	10273	10152	10152

Ceny jsou uvedeny bez motivu na skle.

\* Cena za lakování v odstínu RAL = cena barva Premium bílá + 666 Kč.

Cena za lakování v odstínu NCS se stanovuje individuálně.

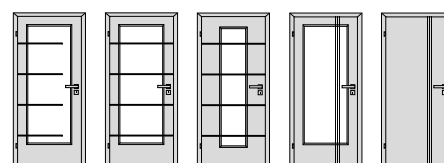

Dýha	43	44	54	83	93
Standard: DBK Buk, DNB Buk natur, DDB Dub americký, DND Dub natur, DMH Mahagon	12693	12693	12451	12572	8821
Komfort: DBR Bříza, D20 Eben černý, DJA Javor americký, DVJ Javor evropský, DOL Olše, DOR Ořech americký, DNO Ořech natur, D46 Teak bílý, DTR Třešeň americká, DNT Třešeň natur, D52 Wenge světlé	13419	13419	13177	13298	9547
Premium: DHR Hruška, DSP Švestka polenská, DWE Wenge	14024	14024	13782	13903	10273
Barva	43	44	54	83	93
Premium bílá + RAL a NCS*	14145	14145	13903	14024	10394

Ceny jsou uvedeny bez motivu na skle.

\* Cena za lakování v odstínu RAL = cena barva Premium bílá + 666 Kč. Cena za lakování v odstínu NCS se stanovuje individuálně.

## LIŠTA



**DÝHA, BARVA** Pouze v provedení masiv buk, bříza, dub AM, hruška, jasan, mahagon, olše, ořech americký, třešeň AM



**DÝHA, BARVA** Pouze v provedení masiv buk, bříza, dub AM, hruška, jasan, mahagon, olše, ořech americký, třešeň AM



**DÝHA** +363 Kč,



**DÝHA, BARVA**



**DÝHA, BARVA** zapuštěná +968 Kč, bez zapuštění +303 Kč

## SKLO

V ceně: činčila čiré, float čiré, krizet čiré, kůra čiré, pixarena čiré, planibel bronz, sapelux bílé  
Ceny uvedeny bez motivu na skle. Příplatek za gravírování viz tabulka příplatků.

### CENY MOTIVŮ NA SKLE

	model 43	model 44
G043	2904	
G044		2904

	model 54
G044	2904

	model 83
G080	5445

	model 43	model 44
P043	3630	
P044		3630

	model 54
P044	3630

	model 83
P080	6534

## CENY MODELŮ



Dýha	10	11	12	40	41
Standard: DBK Buk, DNB Buk natur, DDB Dub americký, DND Dub natur, DMH Mahagon	8821	8821	9305	12693	12693
Komfort: DBR Bříza, D20 Eben černý, DJA Javor americký, DVJ Javor evropský, DOL Olše, DOR Ořech americký, DNO Ořech natur, D46 Teak bílý, DTR Třešeň americká, DNT Třešeň natur, D52 Wenge světlé	9547	9547	10031	13419	13419
Premium: DHR Hruška, DSP Švestka polenská, DWE Wenge	10152	10152	10757	14024	14024
Barva	10	11	12	40	41
Premium bílá + RAL a NCS*	10273	10273	10757	14145	14145

Ceny jsou uvedeny bez motivu na skle.

\* Cena za lakování v odstínu RAL = cena barva Premium bílá + 666 Kč.

Cena za lakování v odstínu NCS se stanovuje individuálně.

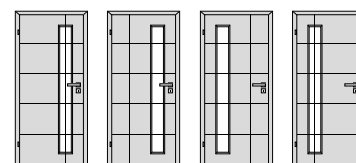

Dýha	60	61	65	66
Standard: DBK Buk, DNB Buk natur, DDB Dub americký, DND Dub natur, DMH Mahagon	12693	12451	12451	12693
Komfort: DBR Bříza, D20 Eben černý, DJA Javor americký, DVJ Javor evropský, DOL Olše, DOR Ořech americký, DNO Ořech natur, D46 Teak bílý, DTR Třešeň americká, DNT Třešeň natur, D52 Wenge světlé	13419	13177	13177	13419
Premium: DHR Hruška, DSP Švestka polenská, DWE Wenge	14024	13661	13661	14024
Barva	60	61	65	66
Premium bílá + RAL a NCS*	14145	13903	13903	14145

Ceny jsou uvedeny bez motivu na skle.

\* Cena za lakování v odstínu RAL = cena barva Premium bílá + 666 Kč. Cena za lakování v odstínu NCS se stanovuje individuálně.

## LIŠTA



**DÝHA, BARVA** Pouze v provedení masiv buk, bříza, dub AM, hruška, jasan, mahagon, olše, ořech americký, třešeň AM



**DÝHA, BARVA** Pouze v provedení masiv buk, bříza, dub AM, hruška, jasan, mahagon, olše, ořech americký, třešeň AM



**DÝHA, BARVA** +363 Kč,



**DÝHA, BARVA**



**DÝHA, BARVA** **S**

## SKLO

V ceně: činčila čiré, float čiré, krizet čiré, kůra čiré, pixarena čiré, planibel bronzasapelux bílé  
Ceny uvedeny bez motivu na skle. Příplatek za gravírování/laserování viz tabulka příplatků.

### PŘÍPLATKY ZA MOTIVY NA SKLE

	model 40	model 41	model 60	model 61	model 65	model 66
G069				2662	2662	
G066	2662	2662	2662			2662

# Swing

## CENY MODELŮ CENOVÁ SKUPINA KOMFORT

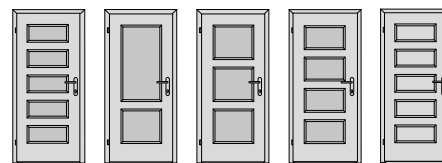

<b>Dýha</b>	15	17	18	19	25
Standard: DBK Buk, DNB Buk natur, DDB Dub americký, DND Dub natur, DJS Jasan, DMH Mahagon	12209	11241	11120	11725	11241
Komfort: DBR Bříza, D20 Eben černý, DVJ Javor evropský, DJA Javor americký, DOL Olše, DOR Ořech americký, DNO Ořech natur, D46 Teak bílý, DTR Třešeň americká, DNT Třešeň natur, D52 Wenge světlé	13903	13056	12935	13419	13056
Premium a moření: DSD Dub sukátý, DHR Hruška, DSO Ořech sukátý, DSP Švestka polenská, DWE Wenge, Mořená dýha	14387	13540	13419	13903	13540
Exkluziv: DRD Dub řezaný	25035	23583	23341	23946	
Exkluziv: DDT Dub trémový, DST Smrk trémový**	25035	23583	23341	23946	20558
Olej: DDO dub (Antique Bronz, Ash Grey, Clear, Dark Oak, Charcoal, Chocolate, Natural, Nordic White, Oyster, Pure, Silver Grey, Sky Grey, Slate Grey, Stone, Super White, Titanium Grey, Vanilla)	14387	13540	13419	13903	13540
<b>Barva</b>	15	17	18	19	25
Komfort bílá	9547	8579	8458	9063	8579
Premium bílá + RAL a NCS*	13056	12088	12088	12572	12088
<b>CPL laminát barva</b>	15	17	18	19	25
beton bílý, beton šedý, bílá hladká, bílá perla, bílá pór, šedá	10273	9426	9305	9789	9426
černá grafit U961, šedá U788	10636	9789	9668	10152	9789
<b>CPL laminát struktur</b>	15	17	18	19	25
svíslé: borovice bílá, borovice kouřová, borovice šedá, buk, dub arktický bílý, dub Halifax přírodní, dub Sherwood, dub, dub skandinávský, dub sukátý, dub šedý, dub zimní, jasan bílý, jasan, ořech, ořech americký, třešeň, wenge vodorovně: borovice bílá, dub sukátý, dub zimní	10636	9789	9668	10152	9789

\* Cena za lakování v odstínu RAL = cena barva Premium bílá + 666 Kč. Cena za lakování v odstínu NCS se stanovuje individuálně.

\*\* Základní cena již obsahuje povrchovou úpravu olejem Pure, Clear nebo probarveným olejem (DDT Dub trémový a DST Smrk trémový) a olejovoskem (DRD dub řezaný). Pozor, DRD dub řezaný nelze vyrobit s rámovou sesazenkou.

## CENY MODELŮ CENOVÁ SKUPINA KOMFORT

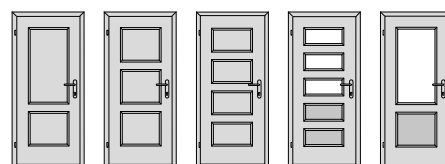

<b>Dýha</b>	27	28	29	35	37
Standard: DBK Buk, DNB Buk natur, DDB Dub americký, DND Dub natur, DJS Jasan, DMH Mahagon	10394	10394	10878	12935	12088
Komfort: DBR Bříza, D20 Eben černý, DVJ Javor evropský, DJA Javor americký, DOL Olše, DOR Ořech americký, DNO Ořech natur, D46 Teak bílý, DTR Třešeň americká, DNT Třešeň natur, D52 Wenge světlé	12209	12209	12693	14750	13782
Premium a moření: DSD Dub sukátý, DHR Hruška, DSO Ořech sukátý, DSP Švestka polenská, DWE Wenge, Mořená dýha	12572	12572	13177	15113	14266
Exkluziv: DRD Dub řezaný				18622	16807
Exkluziv: DDT Dub trámový, DST Smrk trámový**	18743	19348	20074	18622	16807
Olej: DDO dub (Antique Bronz, Ash Grey, Clear, Dark Oak, Charcoal, Chocolate, Natural, Nordic White, Oyster, Pure, Silver Grey, Sky Grey, Slate Grey, Stone, Super White, Titanium Grey, Vanilla)	12572	12572	13177	15113	14266
<b>Barva</b>	27	28	29	35	37
Komfort bílá	7732	7732	8216	10273	9426
Premium bílá + RAL a NCS*	11241	11241	11725	13782	12935
<b>CPL laminát barva</b>	27	28	29	35	37
beton šedý, beton šedý, bílá hladká, bílá perla, bílá pór, šedá	8458	8458	9063	10999	10152
černá grafit U961, šedá U788	8821	8821	9426	11362	10515
<b>CPL laminát struktur</b>	27	28	29	35	37
svislé: borovice bílá, borovice kouřová, borovice šedá, buk, dub arktický bílý, dub Halifax přírodní, dub Sherwood, dub, dub skandinávský, dub sukátý, dub šedý, dub zimní, jasan bílý, jasan, ořech, ořech americký, třešeň, wenge vodorovné: borovice bílá, dub sukátý, dub zimní	8821	8821	9426	11362	10515

\* Cena za lakování v odstínu RAL = cena barva Premium bílá + 666 Kč. Cena za lakování v odstínu NCS se stanovuje individuálně.

\*\* Základní cena již obsahuje povrchovou úpravu olejem Pure, Clear nebo probarveným olejem (DDT Dub trámový a DST Smrk trámový) a olejovoskem (DRD dub řezaný). Pozor, DRD dub řezaný nelze vyrobit s rámovou sesazenkou.

## CENY MODELŮ CENOVÁ SKUPINA KOMFORT

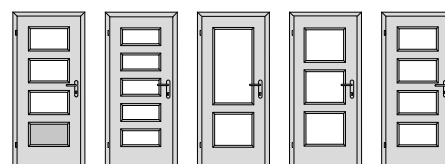

Dýha	39	45	47	48	49
Standard: DBK Buk, DNB Buk natur, DDB Dub americký, DND Dub natur, DJS Jasan, DMH Mahagon	12209	12935	12088	11846	12209
Komfort: DBR Bříza, D20 Eben černý, DVJ Javor evropský, DJA Javor americký, DOL Olše, DOR Ořech americký, DNO Ořech natur, D46 Teak bílý, DTR Třešeň americká, DNT Třešeň natur, D52 Wenge světlé	13903	14750	13782	13540	13903
Premium a moření: DSD Dub sukací, DHR Hruška, DSO Ořech sukací, DSP Švestka polenská, DWE Wenge, Mořená dýha	14387	15113	14266	14024	14387
Exkluziv: DDT Dub trámový, DRD Dub řezaný, DST Smrk trámový**	17896	17533	16565	16323	17291
Olej: DDO dub (Antique Bronz, Ash Grey, Clear, Dark Oak, Charcoal, Chocolate, Natural, Nordic White, Oyster, Pure, Silver Grey, Sky Grey, Slate Grey, Stone, Super White, Titanium Grey, Vanilla)	14387	15113	14266	14024	14387
Barva	39	45	47	48	49
Komfort bílá	9547	10273	9426	9184	9547
Premium bílá + RAL a NCS*	13056	13782	12935	12693	13056
CPL laminát barva	39	45	47	48	49
beton bílý, beton šedý, bílá hladká, bílá perla, bílá pór, šedá	10273	10999	10152	9910	10273
černá grafit U961, šedá U788	10636	11362	10515	10273	10636
CPL laminát struktur	39	45	47	48	49
svíslé: borovice bílá, borovice kouřová, borovice šedá, buk, dub arktický bílý, dub Halifax přírodní, dub Sherwood, dub, dub skandinávský, dub sukací, dub šedý, dub zimní, jasan bílý, jasan, ořech, ořech americký, třešeň, wenge vodorovné: borovice bílá, dub sukací, dub zimní	10636	11362	10515	10273	10636

\* Cena za lakování v odstínu RAL = cena barva Premium bílá + 666 Kč. Cena za lakování v odstínu NCS se stanovuje individuálně.

\*\* Základní cena již obsahuje povrchovou úpravu olejem Pure, Clear nebo probarveným olejem (DDT Dub trámový a DST Smrk trámový) a olejovoskem (DRD dub řezaný). Pozor, DRD dub řezaný nelze vyrobit s rámovou sesazenkou.

## LIŠTA SWING KOMFORT



**DÝHA** +363 Kč,  
**CPL, CPL BARVY** +363 Kč,



**DÝHA, BARVA** zapuštěná +968 Kč, bez zapuštění +303 Kč  
Zvolit ji lze pouze u modelu 15–19, 35–49



**DÝHA, CPL, CPL BARVY**



**CPL** +303 Kč.  
Zvolit ji lze pouze u modelu 15–19, 35–49

## SKLO SWING KOMFORT

V ceně: činčila číré, float číré, krizet číré, kůra číré, pixarena číré, planibel bronz, sapelux bílé

## CENY MODELŮ

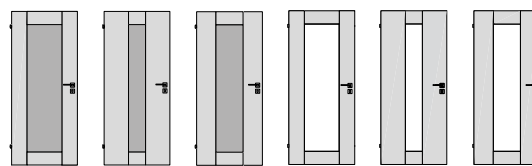

Dýha	10	20	25	40	50	55
Standard: DBK Buk, DNB Buk natur, DDB Dub americký, DND Dub natur, DJS Jasan, DMH Mahagon	14024	14024	14508	13540	13903	13903
Komfort: DBR Bříza, D20 Eben černý, DVJ Javor evropský, DJA Javor americký, DOL Olše, DOR Ořech americký, DNO Ořech natur, D46 Teak bílý, DTR Třešeň americká, DNT Třešeň natur, D52 Wenge světlé	14750	14750	15234	14266	14629	14629
Premium: DSD Dub sukátý, DHR Hruška, DSO Ořech sukátý, DSP Švestka polenská, DWE Wenge	16323	16323	17412	15597	15839	15839
Exkluziv: DRD Dub řezaný, DDT Dub trámový, DST Smrk trámový***	24551	24551	26245	22494	22736	22736
Barva	10	20	25	40	50	55
Premium bílá + RAL a NCS**	15597	15597	16081	15113	15476	15476
CPL laminát barva	10	20	25	40	50	55
beton bílý, beton šedý, bílá hladká, bílá perla, bílá pór, šedá	10636	10636	10999	11120	11362	11362
černá grafit U961, šedá U788	10878	10878	11241	11362	11604	11604
CPL laminát struktur	10	20	25	40	50	55
svíslé: borovice bílá, borovice kouřová, borovice šedá, buk, dub arktický bílý, dub Halifax přírodní, dub Sherwood, dub, dub skandinávský, dub sukátý, dub šedý, dub zimní, jasan bílý, jasan, ořech, ořech americký, třešeň, wenge vodorovné: borovice bílá, dub sukátý, dub zimní	10878	10878	11241	11362	11604	11604

\*\* Cena za lakování v odstínu RAL = cena barva Premium bílá + 666 Kč. Cena za lakování v odstínu NCS se stanovuje individuálně.

\*\*\* Základní cena již obsahuje povrchovou úpravu olejem Pure, Clear nebo probarveným olejem (DDT Dub trámový a DST Smrk trámový) a olejoskem (DRD dub řezaný).

## SKLO TALIA

V ceně: float čiré, planibel bronz, planibel šedé, planibel zelené, sapelux bílé (tloušťka skla 8 mm, kalené)

## CENY MODELŮ CENOVÁ SKUPINA KOMFORT

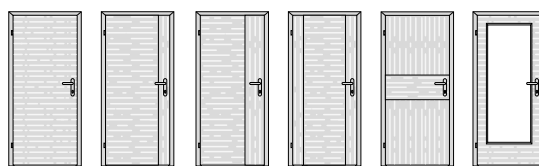

Dýha	10	12	15	25	28	40
Standard: DBK Buk, DNB Buk natur, DDB Dub americký, DND Dub natur, DJS Jasan, DMH Mahagon	7853	7974	7974	8458	8458	10878
Komfort: DBR Bříza, D20 Eben černý, DVJ Javor evropský, DJA Javor americký, DOL Olše, DOR Ořech americký, DNO Ořech natur, D46 Teak bílý, DTR Třešeň americká, DNT Třešeň natur, D52 Wenge světlé	8700	8942	8942	9184	9184	11604
Premium a moření: DSD Dub sukutý, DHR Hruška, DSO Ořech sukutý, DSP Švestka polenská, DWE Wenge, Mořená dýha	9063	9063	9063	9305	9305	11725
Exkluziv: DRD Dub řezaný	12209					15718
Exkluziv: DDT Dub trámový, DST Smrk trámový***	12209	12330	12451	12451	12451	15718
Olej: DDO dub (Antique Bronz, Ash Grey, Clear, Dark Oak, Charcoal, Chocolate, Natural, Nordic White, Oyster, Pure, Silver Grey, Sky Grey, Slate Grey, Stone, Super White, Titanium Grey, Vanilla)	9063	9063	9063	9305	9305	11725

\*\*\* Základní cena již obsahuje povrchovou úpravu olejem Pure, Clear nebo probarveným olejem (DDT Dub trámový a DST Smrk trámový) a olejovoskem (DRD dub řezaný).

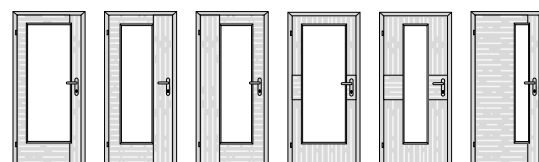

Dýha	42	45	46	48	58	62
Standard: DBK Buk, DNB Buk natur, DDB Dub americký, DND Dub natur, DJS Jasan, DMH Mahagon	11483	11483	11483	11846	11846	11483
Komfort: DBR Bříza, D20 Eben černý, DVJ Javor evropský, DJA Javor americký, DOL Olše, DOR Ořech americký, DNO Ořech natur, D46 Teak bílý, DTR Třešeň americká, DNT Třešeň natur, D52 Wenge světlé	12330	12330	12330	12572	12572	12330
Premium a moření: DSD Dub sukutý, DHR Hruška, DSO Ořech sukutý, DSP Švestka polenská, DWE Wenge, Mořená dýha	12330	12330	12330	12693	12693	12330
Exkluziv: DDT Dub trámový, DST Smrk trámový***	15597	15839	15839	15355	15355	15355
Olej: DDO dub (Antique Bronz, Ash Grey, Clear, Dark Oak, Charcoal, Chocolate, Natural, Nordic White, Oyster, Pure, Silver Grey, Sky Grey, Slate Grey, Stone, Super White, Titanium Grey, Vanilla)	12330	12330	12330	12693	12693	12330

\*\*\* Základní cena již obsahuje povrchovou úpravu olejem Pure, Clear nebo probarveným olejem (DDT Dub trámový a DST Smrk trámový) a olejovoskem (DRD dub řezaný).

## LIŠTA



**DÝHA**



**DÝHA** +363 Kč,



**DÝHA** zapuštěná +968 Kč, bez zapuštění +303 Kč

## SKLO

V ceně: činčila čiré, float čiré, krizet čiré, kůra čiré, pixarena čiré, planibel bronz, sapelux bílé

## Venecia®

## CENY MODELŮ CENOVÁ SKUPINA KOMFORT

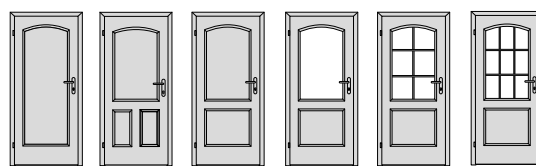

Dýha	10	16	20	30	31	32
Standard: DBK Buk, DNB Buk natur, DDB Dub americký, DND Dub natur, DJS Jasan, DMH Mahagon	10152	12088	11120	11604	12935	13298
Komfort: DBR Bříza, DJA Javor americký, DVJ Javor evropský, DOL Olše, DOR Ořech americký, DNO Ořech natur, DTR Třešeň americká, DNT Třešeň natur	11604	13540	12693	13056	14387	14387
Premium: DHR Hruška, DSP Švestka polenská, DWE Wenge	12088	14024	13056	13419	14871	14871
Barva	10	16	20	30	31	32
Komfort bílá	8095	9426	8458	9184	10152	10273
Premium bílá + RAL a NCS*	10999	12935	11967	12330	13782	13782
CPL laminát barva	10	16	20	30	31	32
beton šedý, bílá hladká, bílá perla, bílá pór, šedá	7974	8942	8337	9063	10031	9789
černá grafit U961, šedá U788	8337	9305	8700	9426	10394	10152
CPL laminát struktur	10	16	20	30	31	32
svislé: borovice bílá, borovice kouřová, borovice šedá, buk, dub, dub zimní, ořech, třešeň	8337	9305	8700	9426	10394	10152
Start®	10		20	30	31	
bílá, buk, dub, ořech	7006		7369	8095	9063	

\* Cena za lakování v odstínu RAL = cena barva Premium bílá + 666 Kč.  
Cena za lakování v odstínu NCS se stanovuje individuálně.



Dýha	33	40	41	42	43	50
Standard: DBK Buk, DNB Buk natur, DDB Dub americký, DND Dub natur, DJS Jasan, DMH Mahagon	12935	11241	12935	13177	13056	12209
Komfort: DBR Bříza, DJA Javor americký, DVJ Javor evropský, DOL Olše, DOR Ořech americký, DNO Ořech natur, DTR Třešeň americká, DNT Třešeň natur	14387	12330	14387	14387	14387	13661
Premium: DHR Hruška, DSP Švestka polenská, DWE Wenge	14871	12693	14871	14871	14871	14145
Barva	33	40	41	42	43	50
Komfort bílá	10273	8216	9426	10273	10273	9547
Premium bílá + RAL a NCS*	13782	11604	13782	13782	13782	13056
CPL laminát barva	33	40	41	42	43	50
beton šedý, bílá hladká, bílá perla, bílá pór, šedá	9789	8821	10031	9789	9789	9063
černá grafit U961, šedá U788	10152	9184	10394	10152	10152	9426
CPL laminát struktur	33	40	41	42	43	50
svislé: borovice bílá, borovice kouřová, borovice šedá, buk, dub, dub zimní, javor, ořech, třešeň	10152	9184	10394	10152	10152	9426
Start®		40	41			
bílá, buk, dub, ořech		7127	8337			

\* Cena za lakování v odstínu RAL = cena barva Premium bílá + 666 Kč. Cena za lakování v odstínu NCS se stanovuje individuálně.

## LIŠTA VENECIA KOMFORT



### DÝHA, CPL, BARVA

Lze rámeček pouze masivní  
buk, bříza, dub AM, jasan,  
mahagon, olše, ořech, třešeň



### DÝHA, CPL, BARVA

Lze rámeček pouze masivní  
buk, bříza, dub AM, jasan,  
mahagon, olše, ořech, třešeň



### DÝHA, CPL, BARVA

Lze rámeček pouze masivní  
buk, bříza, dub AM, jasan,  
mahagon, olše, ořech, třešeň



### DÝHA, BARVA – pouze pro tyto povrchy +605 Kč

Pouze pro tyto modely: 10, 16, 20, 30, 40, 50



**CPL LAMINÁT STRUKTUR** Pouze pro povrchy, borovice bílá, borovice kouřová, borovice šedá, buk, javor,  
ořech, třešeň



**CPL LAMINÁT BARVY** Pouze pro povrchy bílá hladká, bílá perla, bílá pór, šedá, černá grafit U961, šedá U788  
**START®** Pouze pro povrchy bílá, buk, dub, ořech

## SKLO VENECIA KOMFORT

V ceně: čínčila čiré, float čiré, krizet čiré, kůra čiré, pixarena čiré, planibel bronz, sapelux bílé

# Maxim

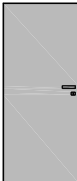
## CENY MODELŮ CENOVÁ SKUPINA KOMFORT

Model	Popis	Hodnoty v KFG (Povrch 1/2) + (PŮ+barva povrchu 1/2)	Rám - eloxovaný hliník KČ/m <sup>2</sup>	Rám - barva RAL +NCS+Creative (jemná struktura polomat) KČ/m <sup>2</sup>
	surová MDF, penetrovaná	MDF + Surový stav	18211	21635
	sklo extračiré + barva Ral + Ncs	Diamant čiré 4 mm + "RAL" a "S"	29621	33215
	sklo extračiré + metalíza Creative	Diamant čiré 4 mm + "DB"	30311	33735
	sklo satínato antiscratch + barva Ral + Ncs	Satín.b. antisc 4 mm + "RAL" a "S"	49986	53434
	sklo satínato antiscratch + metalíza Creative	Satín.b. antisc 4 mm + "DB"	50530	53954
	sklo planibel bronz + barva Ral + Ncs	Planibel bronz 4 mm + "RAL" a "S"	37365	40814
	sklo planibel bronz + metalíza Creative	Planibel bronz 4 mm + "DB"	37934	41358
	sklo extračiré + barva Ral + Ncs	Diamant čiré 4 mm + "RAL" a "S"	29621	33215
	sklo extračiré + metalíza Creative	Diamant čiré 4 mm + "DB"	30311	33735
	sklo satínato antiscratch + barva Ral + Ncs	Satín.b. antisc 4 mm + "RAL" a "S"	49986	53434
	sklo satínato antiscratch + metalíza Creative	Satín.b. antisc 4 mm + "DB"	50530	53954
	sklo planibel bronz + barva Ral + Ncs	Planibel bronz 4 mm + "RAL" a "S"	37365	40814
	sklo planibel bronz + metalíza Creative	Planibel bronz 4 mm + "DB"	37934	41358

\* cena za 1m2 dveří MAXIM, tzn. celková cena dveří = objednáci šířka (m) x objednáci výška (m) x cena dle modelu dveří, typu a barvy skla

### Zárubně Maxim

Zárubně MAXIM SAP 911, MAXIM SAP 916 se cení dle ceníku skrytých zárubní SAP 911, 916

### Závěsy

		KČ/ks
bezpolodrážkové	ARGENTA M6	2771
	ARGENTA M6 TiN-K	3594
reverzní	Tectus 240 3D	2154
	Tectus 240 3D TiN-K	2336

### Zámky

Magnetický, nevrtat otvor pro klíč, nerez	581
Magnetický, nevrtat otvor pro klíč, TiN-K	1162
Magnetický, obyčejný, nerez	581
Magnetický, obyčejný, TiN-K	1162
Magnetický, vložkový, nerez	581
Magnetický, vložkový, TiN-K	1162
Magnetický, WC, nerez	581
Magnetický, WC, TiN-K	1162

### Protiplechy

Magnetický, standard, nerez	273
Magnetický, standard, TiN-K	315
Magnetický, zkrácený, nerez	273
Magnetický, zkrácený, TiN-K	315

### Výpočet ceny

Cena dveří MAXIM bezpolodrážkové + cena zárubně MAXIM + cena mag. zámku + cena mag. protiplechu + cena závěsů (dle počtu) + cena kliky

Cena dveří MAXIM reverzní + cena zárubně MAXIM + cena mag. zámku + cena mag. protiplechu + cena závěsů (dle počtu) + cena kliky + cena zarážky

### Speciální úpravy dveří

Dveře MAXIM bezpolodrážkové lze i v provedení zvukově izolačním 32dB za příplatek + 4114 Kč.

## SAPGLASS® TYPOVÉ OTOČNÉ A POSUVNÉ DVEŘE

PLOCHÁ SKLA		60/197	70/197	80/197	90/197	100/197	60/210	70/210	80/210	90/210	100/210	60/220	70/220	80/220	90/220	100/220
Diamant - extra čiré	8 mm	7372	8106	8841	9575	10431	7688	8468	9250	10030	10933	7930	8748	9564	10381	11319
Float čiré	8 mm	5188	5558	5928	6299	6791	5360	5752	6145	6538	7052	5490	5902	6312	6722	7254
Planibel bronz	8 mm	6452	7033	7614	8195	8898	6706	7325	7942	8559	9298	6902	7548	8193	8840	9607
Planibel dark grey	8 mm	8879	9866	10851	11837	12944	9295	10344	11393	12441	13611	9614	10711	11809	12906	14125
Planibel šedé	8 mm	6452	7033	7614	8195	8898	6706	7325	7942	8559	9298	6902	7548	8193	8840	9607
Sapelux bílé	8 mm	6180	6715	7251	7787	8444	6416	6986	7555	8124	8814	6599	7194	7788	8383	9100
Satinato bílé	8 mm	6180	6715	7251	7787	8444	6416	6986	7555	8124	8814	6599	7194	7788	8383	9100
Satinato bílé antiscratch	8 mm	9166	10200	11233	12266	13421	9599	10699	11799	12899	14120	9933	11084	12235	13386	14658
Satinato bronz	8 mm	10917	12242	13567	14892	16339	11466	12877	14288	15699	17231	11889	13365	14842	16319	17917
Satinato dark gray	8 mm	12122	13649	15175	16701	18349	12751	14377	16002	17627	19374	13235	14937	16638	18339	20162
Satinato extra čiré	8 mm	10505	11762	13018	14275	15653	11027	12365	13703	15041	16499	11429	12829	14229	15629	17151
Satinato modré	8 mm	13176	14877	16580	18281	20105	13874	15687	17500	19311	21244	14412	16309	18206	20103	22122
Satinato prodelux	8 mm	9166	10200	11233	12266	13421	9599	10699	11799	12899	14120	9933	11084	12235	13386	14658
Satinato šedé	8 mm	10917	12242	13567	14892	16339	11466	12877	14288	15699	17231	11889	13365	14842	16319	17917
Satinato zelené	8 mm	10917	12242	13567	14892	16339	11466	12877	14288	15699	17231	11889	13365	14842	16319	17917

Keramický tisk na Float čiré	8 mm	15380	17614	19848	22083	24317	16264	18647	21028	23409	25792	16945	19440	21935	24430	26925
Keramický tisk na Satinato bílé	8 mm	16656	19104	21551	23997	26445	17625	20234	22843	25452	28059	18371	21103	23836	26568	29302

VRSTVENÁ SKLA		60/197	70/197	80/197	90/197	100/197	60/210	70/210	80/210	90/210	100/210	60/220	70/220	80/220	90/220	100/220
Connex black ESG	8,8 mm	13052	14691	16331	17970	19731	13738	15482	17227	18972	20838	14264	16090	17917	19743	21690
Connex čiré ESG	8,8 mm	9960	11084	12207	13331	14576	10440	11636	12831	14027	15343	10811	12062	13312	14563	15934
Connex extra white ESG	8,8 mm	14556	16446	18336	20226	22237	15341	17352	19364	21376	23510	15943	18050	20155	22262	24488
Connex white ESG	8,8 mm	13052	14691	16331	17970	19731	13738	15482	17227	18972	20838	14264	16090	17917	19743	21690
Connex mléčné ESG	8,8 mm	10484	11695	12906	14118	15451	10999	12288	13577	14865	16276	11396	12744	14093	15441	16910
Cool white VSG/ESG (bez potisků)	8,8 mm	11101	12415	13729	15043	16478	11656	13055	14453	15851	17371	12085	13548	15011	16473	18057
Digisklo čiré 2x4 mm s potiskem	9 mm	16164	18858	21552	24245	26940	17231	20102	22974	25846	28717	18051	21059	24067	27077	30085
Digisklo mléčné 2x4 mm s potiskem	9 mm	16164	18858	21552	24245	26940	17231	20102	22974	25846	28717	18051	21059	24067	27077	30085

SPECIÁLNÍ PLOCHÁ SKLA		60/197	70/197	80/197	90/197	100/197	60/210	70/210	80/210	90/210	100/210	60/220	70/220	80/220	90/220	100/220
Graduel bílé	8 mm	13752	15550	17348	19146	21065	14489	16403	18319	20233	22269	15055	17060	19065	21069	23195

ORNAMENTNÍ SKLA		60/197	70/197	80/197	90/197	100/197	60/210	70/210	80/210	90/210	100/210	60/220	70/220	80/220	90/220	100/220
Lona čiré	8 mm	9430	10508	11585	12662	13861	9881	11028	12174	13321	14589	10229	11429	12628	13828	15150
Lona mat	8 mm	9903	11060	12217	13372	14650	10386	11616	12848	14079	15430	10757	12046	13333	14622	16032
Mastercarre čiré	8 mm	7783	8587	9390	10192	11117	8127	8981	9835	10690	11665	8389	9284	10177	11071	12086
Mastersoft čiré	8 mm	8017	8859	9700	10542	11505	8375	9270	10166	11061	12078	8650	9587	10524	11460	12519
Olas čiré	8 mm	9430	10508	11585	12662	13861	9881	11028	12174	13321	14589	10229	11429	12628	13828	15150
Olas mat	8 mm	9903	11060	12217	13372	14650	10386	11616	12848	14079	15430	10757	12046	13333	14622	16032
Pavé bílé	8 mm	16556	18821	21086	23351	25738	17478	19890	22303	24716	27250	18187	20713	23240	25766	28414
Saten decor 274	8 mm	13752	15550	17348	19146	21065	14489	16403	18319	20233	22269	15055	17060	19065	21069	23195

<b>PLOCHÁ SKLA</b>		<b>60/197</b>	<b>70/197</b>	<b>80/197</b>	<b>90/197</b>	<b>100/197</b>	<b>60/210</b>	<b>70/210</b>	<b>80/210</b>	<b>90/210</b>	<b>100/210</b>	<b>60/220</b>	<b>70/220</b>	<b>80/220</b>	<b>90/220</b>	<b>100/220</b>
Diamant extra čiré	10 mm	8123	8965	9809	10651	11615	8486	9382	10278	11175	12192	8765	9702	10640	11578	12637
Float čiré	10 mm	6144	6657	7170	7683	8317	6376	6920	7465	8009	8676	6555	7124	7692	8262	8952
Planibel bronzové	10 mm	7521	8264	9007	9748	10612	7845	8634	9423	10213	11123	8093	8918	9743	10570	11516
Planibel šedé	10 mm	7521	8264	9007	9748	10612	7845	8634	9423	10213	11123	8093	8918	9743	10570	11516
Satinato bílé	10 mm	7225	7919	8612	9305	10120	7529	8266	9003	9740	10598	7763	8533	9304	10074	10966
Satinato bílé antiscratch	10 mm	10300	11506	12712	13918	15244	10807	12090	13373	14656	16061	11197	12540	13882	15225	16689
Satinato extra čiré	10 mm	11066	12398	13732	15065	16519	11623	13042	14461	15881	17420	12051	13537	15021	16506	18113
Satinato prodelux	10 mm	11419	12811	14203	15595	17109	11999	13481	14963	16446	18048	12445	13997	15548	17099	18771
Satinato šedé	10 mm	12108	13614	15121	16628	18256	12733	14338	15941	17545	19271	13215	14893	16573	18252	20053

<b>ORNAMENTNÍ SKLA</b>		<b>60/197</b>	<b>70/197</b>	<b>80/197</b>	<b>90/197</b>	<b>100/197</b>	<b>60/210</b>	<b>70/210</b>	<b>80/210</b>	<b>90/210</b>	<b>100/210</b>	<b>60/220</b>	<b>70/220</b>	<b>80/220</b>	<b>90/220</b>	<b>100/220</b>
Lona čiré	10 mm	10316	11525	12733	13941	15271	10824	12110	13396	14681	16089	11215	12560	13906	15251	16718
Lona mat	10 mm	10571	11822	13073	14323	15695	11096	12427	13758	15089	16542	11499	12892	14286	15678	17193
Olas čiré	10 mm	10316	11525	12733	13941	15271	10824	12110	13396	14681	16089	11215	12560	13906	15251	16718
Olas mat	10 mm	10571	11822	13073	14323	15695	11096	12427	13758	15089	16542	11499	12892	14286	15678	17193

## VZORY PRO SAPGLASS® A PODKLADNÍ SKLA

<b>Vzor</b>	<b>Cenová skupina</b>	<b>Pískování</b>	<b>Gravírování</b>	<b>Digitální tisk</b>	<b>Keramický tisk</b>
003	složitý	6534		motiv v ceně skla	motiv v ceně skla
010	jednoduchý	3630	2904		motiv v ceně skla
015	jednoduchý	3630	2904		motiv v ceně skla
040	jednoduchý	3630	2904		motiv v ceně skla
041	jednoduchý	3630	2904		motiv v ceně skla
042	jednoduchý	3630	2904		motiv v ceně skla
043	jednoduchý	3630	2904		motiv v ceně skla
044	jednoduchý	3630	2904		motiv v ceně skla
046	složitý	6534	5445		motiv v ceně skla
048	jednoduchý	3630	2904		motiv v ceně skla
049	jednoduchý	3630	2904		motiv v ceně skla
053	jednoduchý	3630	2904		motiv v ceně skla
058	jednoduchý	3630	2904		motiv v ceně skla
059	jednoduchý	3630	2904		motiv v ceně skla
066	jednoduchý		2904		motiv v ceně skla
067	složitý		5445		motiv v ceně skla
068	jednoduchý		2904		motiv v ceně skla
069	jednoduchý		2904		motiv v ceně skla
080	složitý	6534	5445		motiv v ceně skla
082	složitý	6534	5445		motiv v ceně skla
090	složitý	6534	5445		motiv v ceně skla
092	složitý	6534	5445		motiv v ceně skla
100	složitý	6534		motiv v ceně skla	motiv v ceně skla
120	složitý - oboustranný	13068			
121	složitý	6534		motiv v ceně skla	motiv v ceně skla
123	složitý	6534		motiv v ceně skla	motiv v ceně skla
127	složitý	6534		motiv v ceně skla	motiv v ceně skla
128	jednoduchý	3630	2904	motiv v ceně skla	motiv v ceně skla
129	jednoduchý	3630	2904	motiv v ceně skla	motiv v ceně skla
132	složitý	6534		motiv v ceně skla	motiv v ceně skla
139	jednoduchý	3630	2904	motiv v ceně skla	motiv v ceně skla
145	složitý	6534		motiv v ceně skla	motiv v ceně skla
147	složitý	6534		motiv v ceně skla	motiv v ceně skla
148	složitý	6534		motiv v ceně skla	motiv v ceně skla
154	složitý	6534		motiv v ceně skla	motiv v ceně skla

## VZORY PRO SAPGLASS® A PODKLADNÍ SKLA

Vzor	Cenová skupina	Pískování	Gravírování	Digitální tisk	Keramický tisk
159	složitý	6534		motiv v ceně skla	motiv v ceně skla
164	složitý	6534		motiv v ceně skla	motiv v ceně skla
171	Jednoduchý – oboustranný	7260	5808	motiv v ceně skla	motiv v ceně skla
175	složitý	6534		motiv v ceně skla	motiv v ceně skla
176	složitý	6534			
177	složitý	6534	5445	motiv v ceně skla	motiv v ceně skla
181	složitý	6534		motiv v ceně skla	motiv v ceně skla
184	jednoduchý	3630			
187	jednoduchý	3630			
190	jednoduchý	3630		motiv v ceně skla	motiv v ceně skla
191	složitý	6534	5445	motiv v ceně skla	motiv v ceně skla
199	složitý	6534		motiv v ceně skla	motiv v ceně skla
211	jednoduchý	3630		motiv v ceně skla	motiv v ceně skla
213	složitý	6534		motiv v ceně skla	motiv v ceně skla
216	složitý	6534		motiv v ceně skla	motiv v ceně skla
218	v ceně skla			motiv v ceně skla	
220	v ceně skla			motiv v ceně skla	
222	v ceně skla				motiv v ceně skla
223	v ceně skla				motiv v ceně skla
230	jednoduchý	3630		motiv v ceně skla	motiv v ceně skla
231	složitý	6534		motiv v ceně skla	motiv v ceně skla
232	Jednoduchý – oboustranný		5808		
233	složitý	6534		motiv v ceně skla	motiv v ceně skla
234	složitý	6534		motiv v ceně skla	motiv v ceně skla
235	složitý	6534		motiv v ceně skla	motiv v ceně skla
236	složitý	6534		motiv v ceně skla	motiv v ceně skla
237	složitý	6534		motiv v ceně skla	motiv v ceně skla
238	složitý	6534		motiv v ceně skla	motiv v ceně skla
239	složitý	6534		motiv v ceně skla	motiv v ceně skla
240	složitý	6534			
241	složitý	6534		motiv v ceně skla	motiv v ceně skla
242	složitý	6534		motiv v ceně skla	motiv v ceně skla
243	složitý	6534		motiv v ceně skla	motiv v ceně skla
301	v ceně skla				motiv v ceně skla
303	v ceně skla				motiv v ceně skla

# KOVÁNÍ PRO DVEŘE OTOČNÉ

## HERMAT VENEZIA



ZÁMKY		Povrch	Cena/ks	Zámek s MAGNETICKOU STŘELKOU (MAG) Cena/ks
Venezia – bez zamykání		Hliník broušený	1719	
		Nerez broušený	1803	2445
Venezia – obyčejný		Hliník broušený	1900	
		Nerez broušený	1997	2662
Venezia – vložkový		Hliník broušený	1900	
		Nerez broušený	1997	2662
Venezia – WC		Nerez broušený	2929	
Venezia – protikus		Hliník broušený	932	
		Nerez broušený	1017	1900

ZÁVĚSY		Povrch	Cena/ks
Venezia 3D		Hliník broušený	1186
		Nerez broušený	1610

## HERMAT BARI



ZÁMKY		Povrch	Cena/ks	Zámek s MAGNETICKOU STŘELKOU (MAG) Cena/ks
Bari – bez zamykání		Nerez broušený	2106	2808
Bari – obyčejný		Nerez broušený	2299	3025
Bari – vložkový		Nerez broušený	2299	3025
Bari – protikus		Nerez broušený	1331	2239

ZÁVĚSY		Povrch	Cena/ks
Bari 3D		Nerez broušený	1610

## HERMAT GENOVA



ZÁMKY		Povrch	Cena/ks	Zámek s MAGNETICKOU STŘELKOU (MAG) Cena/ks
Genova – bez zamykání		Hliník broušený	2009	
		Nerez broušený	2106	2808
		Černá	2554	
Genova – obyčejný		Hliník broušený	2203	
		Nerez broušený	2299	3025
		Černá	2735	
Genova – vložkový		Hliník broušený	2203	
		Nerez broušený	2299	3025
		Černá	2735	
Genova – WC		Nerez broušený	3231	
		Černá	3776	
Genova – protikus		Hliník broušený	1223	
		Nerez broušený	1331	2239
		Černá	1912	

ZÁVĚSY		Povrch	Cena/ks
Genova 3D		Hliník broušený	1186
		Nerez broušený	1610
		Černá	2590

## HERMAT OLBIA



ZÁMKY		Povrch	Cena/ks
Olbia – bez zamykání		Nerez broušený	2239
Olbia – obyčejný		Nerez broušený	2433
Olbia – vložkový		Nerez broušený	2433
Olbia – WC		Nerez broušený	3643
Olbia – profikus dlouhý		Nerez broušený	3364
ZÁVĚSY		Povrch	Cena/ks
Genova 3D		Nerez broušený	1610
Venezia 3D		Nerez broušený	1610

## HERMAT ARCO











ZÁMKY		Povrch	Cena/ks
Arco – bez zamykání		Nerez broušený	2178
ZÁVĚSY		Povrch	Cena/ks
Genova 3D		Nerez broušený	1610

## HERMAT KLIKY

		Povrch	Cena/pár
Moon		Nerez broušený	363
Twist		Nerez broušený	1077
Square		Nerez broušený	944
Basic 1		Hliník broušený	448
		Nerez broušený	315
		Černá	690
Basic 2		Hliník broušený	448
		Nerez broušený	315
		Černá	690
Basic 3		Hliník broušený	448
		Nerez broušený	315
		Černá	690
Basic 4		Hliník broušený	484
		Nerez broušený	363
Evolution		Nerez broušený	1477
Invite		Nerez broušený	1477
Inspire		Nerez broušený	1924

## HERMAT DOPLŇKY

ZÁSTRČE		Povrch	Cena/ks
Spodní zástrč nasouvací 8-10 mm		Nerez broušený	2856
		Černá	6256
Horní zástrč		Nerez broušený	363
<b>STŘELKY</b>			
		Povrch	Cena/ks
Snížená střelka pro sklo 10 mm		Nikl	242
Snížená střelka pro sklo 10 mm - zámek ARCO		Nikl	351
<b>ZÁVĚSY</b>			
		Povrch	Cena/ks
Střední díl závěsu OKZ 3D		Saten	255
Střední díl závěsu do kovové zárubně		Nikl OKK-004642	134
<b>VLOŽKY</b>			
		Povrch	Cena/ks
Vložka 22/27		Nerez broušený	944
VLOŽKA S WC OLIVOU ZE STRANY 1		Nerez broušený	944
VLOŽKA S WC OLIVOU ZE STRANY 2		Nerez broušený	944

## M&amp;T ENTERO



ZÁMKY		Povrch	Cena/ks
Entero – bez zamykání		Sni	7224
		Sni – Broušeno	7224
		TiN-K	9402
Entero – vložkový		Sni	7309
		Sni – Broušeno	7309
		TiN-K	9475
Entero – WC		Sni	8386
		Sni – Broušeno	8386
		TiN-K	10552
Entero – protikus		Sni	8483
		Sni – Broušeno	8483
		TiN-K	10842
<b>ZÁVĚSY</b>			
		Povrch	Cena/pár
Entero		Sni	5385
		Sni – Broušeno	5385
		TiN-K	7563

## M&amp;T TRINITY



ZÁMKY	Povrch	Cena/ks
Trinity – bez zamykání	Sni	9572
	Sni – Broušeno	9572
Trinity – vložkový	Sni	9668
	Sni – Broušeno	9668
Trinity – WC	Sni	10733
	Sni – Broušeno	10733

ZÁVĚSY	Povrch	Cena/pár
Trinity	Sni	6522
	Sni – Broušeno	6522
	TiN-K	8591

## Klíky ke kování ENTERO a TRINITY

Model	Povrch	Cena/pár
Andy	Sni	835
	Sni – Broušeno	981
	TiN-K	1356
Burak	Sni	751
	Sni – Broušeno	896
	TiN-K	1283
Cesan	Sni	630
	Sni – Broušeno	775
	TiN-K	1150
Deny	Sni	981
	Sni – Broušeno	1126
	TiN-K	1501
Entero	Sni	1440
	Sni – Broušeno	1501
	TiN-K	2094
Entry	Sni	2275
	Sni – Broušeno	2275
	TiN-K	2868
Fábi	Sni	835
	Sni – Broušeno	981
	TiN-K	1356
Garanti	Sni	884
	Sni – Broušeno	1029
	TiN-K	1404

Model	Povrch	Cena/pár
Cherez	Sni	1404
	Sni – Broušeno	1549
	TiN-K	1997
Kemer	Sni	920
	Sni – Broušeno	1065
	TiN-K	1465
Lara	Sni	1319
	Sni – Broušeno	1319
	TiN-K	1912
Lusy	Sni	981
	Sni – Broušeno	1126
	TiN-K	1501
Maty	Sni	1005
	Sni – Broušeno	1150
	TiN-K	1561
Maya	Sni	2699
	Sni – Broušeno	2699
	TiN-K	2699
Meclis	Sni	751
	Sni – Broušeno	896
	TiN-K	1283
Mia	Sni	751
	Sni – Broušeno	896
	TiN-K	1283

Model	Povrch	Cena/pár
Mimolimit	Sni	2529
	Sni – Broušeno	2529
	TiN-K	3207
Mondeo	Sni	1235
	Sni – Broušeno	1380
	TiN-K	1743
My	Sni	2106
	Sni – Broušeno	2106
	TiN-K	2699
Sogut	Sni	1198
	Sni – Broušeno	1344
	TiN-K	1731
Terry	Sni	2106
	Sni – Broušeno	2106
	TiN-K	2699
Toro	Sni	2529
	Sni – Broušeno	2529
	TiN-K	2529
Trinity	Sni	1949
	Sni – Broušeno	1949
	TiN-K	2529
Tukan	Sni	2529
	Sni – Broušeno	2529

## M&amp;T MINI



ZÁMKY		Povrch	Cena/ks
Mini – bez zamykání		Sni	5954
		Sni – Broušeno	5954
		TiN-K	8132
Mini – WC		Sni	7103
		Sni – Broušeno	7103
		TiN-K	9269
Mini – protikus		Sni	7224
		Sni – Broušeno	7224
		TiN-K	9572
ZÁVĚSY		Povrch	Cena/pár
Entero		Sni	5385
		Sni – Broušeno	5385
		TiN-K	7563
KLIKY		Povrch	Cena/pár
Mini-V		Sni	1186
		Sni – Broušeno	1331
		TiN-K	1525
Mini-C		Sni	932
		Sni – Broušeno	1077
		TiN-K	1271
Mini-T		Sni	1102
		Sni – Broušeno	1247
		TiN-K	1428
Mini-S		Sni	1017
		Sni – Broušeno	1162
		TiN-K	1356

## M&amp;T MINIMAL



ZÁMKY		Povrch	Cena/ks
Minimal – bez zamykání		Sni	7200
		Sni – Broušeno	7369
		TiN-K	8458
Minimal – WC		Sni	8349
		Sni – Broušeno	8531
		TiN-K	9608
Minimal – protikus		Sni	7200
		Sni – Broušeno	7369
		TiN-K	8458
ZÁVĚSY		Povrch	Cena/pár
Entero		Sni	5385
		Sni – Broušeno	5385
		TiN-K	7563
Trinity		Sni	6522
		Sni – Broušeno	6522
		TiN-K	8591
KLIKY		Povrch	Cena/pár
Minimal		Sni	3981
		Sni – Broušeno	4102
		TiN-K	5324
Minimal pro AL (Klika určena pro zámek Minimal WC)		Sni	4949
		Sni – Broušeno	5034
		TiN-K	6462

## M&amp;T MAXIMAL



ZÁMKY		Povrch	Cena/ks
<b>Maximal – bez zamykání</b>		Sni	7720
		Sni – Broušeno	7902
		TiN-K	8942
<b>Maximal – protikus</b>		Sni	7720
		Sni – Broušeno	7902
		TiN-K	8942
<b>ZÁVĚSY</b>			
<b>Entero</b>		Sni	5385
		Sni – Broušeno	5385
		TiN-K	7563
<b>Trinity</b>		Sni	6522
		Sni – Broušeno	6522
		TiN-K	8591
<b>KLIKY</b>			
<b>Maximal</b>		Sni	4429
		Sni – Broušeno	4514
		TiN-K	5748
<b>VÝPLNĚ</b>			
<b>Výplně do zámku / protikusu</b>		RAL barvy	557
		dřevo	472
		kov	472
		kůže	557
		sklo	557
<b>Výplně do kliky</b>		RAL barvy	630
		dřevo	412
		kov	412
		kůže	630
		sklo	630

## NEREZOVÉ KOVÁNÍ M&amp;T - MINI OBJEKT



ZÁMKY		Povrch	Cena/ks
<b>Mini Objekt - bez zamykání</b>		Nerez	6498
		Objekt TiN-K	10068
		K-Ind	10068
<b>Mini Objekt - WC</b>		Nerez	7575
		Objekt TiN-K	11169
		K-Ind	11169
<b>Mini Objekt - protikus</b>		Nerez	7502
		Objekt TiN-K	11084
		K-Ind	11084
<b>ZÁVĚSY</b>			
<b>Entero Objekt</b>		Nerez	2191
		Objekt TiN-K	3376
		K-Ind	3376
1-ks (pouze jako 3-pant na dveře)			

## NEREZOVÉ KOVÁNÍ M&amp;T - ECONOMY OBJEKT



ZÁMKY		Povrch	Cena/ks
<b>Economy Objekt - bez zamykání</b>		Nerez	9886
sada: Zámek Economy Objekt – bez zamykání + panty Economy Objekt		Objekt TiN-K	11943
		K-Ind	11943
<b>Economy Objekt - vložkový</b>		Nerez	9959
sada: Zámek Economy Objekt – vložkový + panty Economy Objekt		Objekt TiN-K	12016
		K-Ind	12016
<b>Economy Objekt - WC</b>		Nerez	10806
sada: Zámek Economy Objekt – WC + panty Economy Objekt		Objekt TiN-K	12863
		K-Ind	12863
<b>Economy Objekt - protikus</b>		Nerez	11169
sada: Zámek Economy Objekt – protikus + panty Economy Objekt		Objekt TiN-K	13202
		K-Ind	13202
<b>ZÁVĚSY</b>		<b>Povrch</b>	<b>Cena/ks</b>
<b>Economy Objekt</b>		Nerez	3316
1-ks (pouze jako 3-tí pant na dveře)		Objekt TiN-K	4006
		K-Ind	4006
<b>DOPLŇKY</b>		<b>Povrch</b>	<b>Cena/ks</b>
<b>Střední díl závěsu do kovové zárubně</b>		Nikl	146
		OKK-004648	
<b>Západka k dvoukřídlým dveřím</b>		Sni	5530
		Sni - Broušeno	5530
		TiN-K	6413
<b>Horní zástrč</b>		Nerez broušený	363

KLIKY	Povrch	Cena/pár
<b>CESAN</b>	Nerez	545
	Objekt TiN-K	1428
	K-Ind	1428
<b>DENY</b>	Nerez	400
	Objekt TiN-K	1114
	K-Ind	1114
<b>ENTERO</b>	Nerez	1041
	Objekt TiN-K	1513
	K-Ind	1513
<b>JEMESON</b>	Nerez	642
	Objekt TiN-K	1344
	K-Ind	1344
<b>KVADRA</b>	Nerez	811
	Objekt TiN-K	1513
	K-Ind	1513
<b>LUSY</b>	Nerez	400
	Objekt TiN-K	787
	K-Ind	787

KLIKY	Povrch	Cena/pár
<b>MECLIS</b>	Nerez	400
	Objekt TiN-K	1271
	K-Ind	1271
<b>MORGAN</b>	Nerez	593
	Objekt TiN-K	860
	K-Ind	860
<b>NOVA</b>	Nerez	811
	Objekt TiN-K	1513
	K-Ind	1513
<b>PROMO</b>	Nerez	811
	K-Ind	1513
<b>SENZA</b>	Nerez	714
	K-Ind	1428
<b>SONIA</b>	Nerez	666
	Objekt TiN-K	811
	K-Ind	1428
<b>TECHNO</b>	Nerez	811
	K-Ind	1513

KLIKY	Povrch	Cena/pár
<b>FORSAP</b>	Nerez	726
	Objekt TiN-K	1428
	K-Ind	1428
<b>INTRO</b>	Nerez	726
	K-Ind	1428
<b>MISTY</b>	Nerez	726
	K-Ind	1428
<b>SPY</b>	Nerez	726
	K-Ind	1428
<b>STREET</b>	Nerez	726
	Objekt TiN-K	1428
	K-Ind	1428
<b>TORRES</b>	Nerez	726
	Objekt TiN-K	1428
	K-Ind	1428
<b>TWISTER</b>	Objekt	726
	K-Ind	1428

## DORMA ARCOS



ZÁMKY		Povrch	Cena/ks
Arcos - bez zamykání		Hliník broušený	3582
		Nerez optik	4986
Arcos - obyčejný		Hliník broušený	3582
		Nerez optik	4986
Arcos - vložkový		Hliník broušený	3582
		Nerez optik	4986
Arcos - WC		Hliník broušený	5458
		Nerez optik	7442
Arcos - protikus		Hliník broušený	3122
		Nerez optik	4405

ZÁVĚSY		Povrch	Cena/ks
Arcos Office		Hliník broušený	1198
		Nerez optik	1622







KLIKY		Povrch	Cena/pár
Arcos		Hliník broušený	2275
		Nerez optik	2723
Arcos Klika/koule bez fce		Hliník broušený	2687
		Nerez optik	2917
Arcos klika oválná		Hliník broušený	2275
		Nerez optik	2723
Arcos klika hranatá		Hliník broušený	2529
		Nerez optik	3038

## DORMA RONDO



ZÁMKY		Povrch	Cena/ks
Rondo - bez zamykání		Hliník broušený	3171
		Nerez optik	4490
		Černá	4332
Rondo - obyčejný		Hliník broušený	3171
		Nerez optik	4490
		Černá	4332
Rondo - vložkový		Hliník broušený	3171
		Nerez optik	4490
		Černá	4332
Rondo - WC		Hliník broušený	4901
		Nerez optik	6643
		Černá	6401
Rondo - protikus		Hliník broušený	3473
		Nerez optik	4853
		Černá	4683







ZÁVĚSY		Povrch	Cena/ks
Rondo Office		Hliník broušený	1198
		Nerez optik	1465
		Černá	1477

KLIKY		Povrch	Cena/pár
<b>Rondo</b>		Hliník broušený	751
		Nerez optik	1041
		Černá	1005
<b>Rondo U-form</b>		Hliník broušený	1779
		Nerez optik	2009
		Černá	1936
<b>Rondo Klika/koule bez fce</b>		Hliník broušený	1852
		Nerez optik	2687
<b>Rondo U-form Klika/koule bez fce</b>		Hliník broušený	2469
		Nerez optik	2917
<b>Rondo Koule/koule</b>		Hliník broušený	1198
		Nerez optik	1973
<b>Rondo U-form Klika/koule s fci</b>		Hliník broušený	2203
		Nerez optik	2578



## DORMA CLASSIC



ZÁMKY		Povrch	Cena/ks
<b>Classic – bez zamykání</b>		Hliník broušený	3171
		Nerez optik	4490
		Černá	4332
<b>Classic – obyčejný</b>		Hliník broušený	3171
		Nerez optik	4490
		Černá	4332
<b>Classic – vložkový</b>		Hliník broušený	3171
		Nerez optik	4490
		Černá	4332
<b>Classic – WC</b>		Hliník broušený	4901
		Nerez optik	6643
		Černá	6401
<b>Classic – protikus</b>		Hliník broušený	3473
		Nerez optik	4853
		Černá	4683
<b>Classic, Medio - protikus krátký</b>		Hliník broušený (101)	2699
		Nerez optik	3376

ZÁVĚSY		Povrch	Cena/ks
<b>Classic Office</b>		Hliník broušený	1198
		Nerez optik	1465
		Černá	1477

KLIKY		Povrch	Cena/pár
<b>Classic</b>		Hliník broušený	751
		Nerez optik	1041
		Černá	1005



## DORMA MEDIO



ZÁMKY		Povrch	Cena/ks
Medio		Hliník broušený	2650
		Nerez optik	3025
Medio – protikus krátký		Hliník broušený (114)	3074
		Nerez optik	3376

ZÁVĚSY		Povrch	Cena/ks
Classic Office		Hliník broušený	1198
		Nerez optik	1465

KLIKY		Povrch	Cena/pár
Classic		Hliník broušený	751
		Nerez optik	1041

## DORMA DOPLŇKY

DOPLŇKY		Povrch	Cena/ks
Spodní zástrč nasouvací sklo 8 mm		Hliník broušený	1598
		Nerez optik	2384
		Černá	2699
Spodní zástrč nasouvací sklo 10 mm		Hliník broušený	1622
		Nerez optik	2433
		Černá	2735
Horní zástrč		Nerez broušený	363
Snížená stříelka pro sklo 10 mm		Nerez optik	351
Střední díl závěsu do kovové zárubně		Zinek	158
		OKK-004649	
KLIKY		Povrch	Cena/pár
		Hliník broušený	1573
		Nerez optik	1573
		Černá	1271

V ceně závěsu je střední/rámový díl do dřevěné zárubně.  
 Cena přípravy pro závěs (bez dodávky kování) + 242 Kč/ks.  
 Cena přípravy pro zámek (bez dodávky kování) + 605 Kč/ks.  
 Do objednávkové výšky 2.200 = 2 závěsy, od 2.201 výše = 3 závěsy.  
 Do objednávkové šířky 900 = 2 závěsy, od 901 výše = 3 závěsy.

## SPECIÁLNÍ ZÁVĚSY

### TEG 310 2D



Povrch	Objednací číslo	Cena/ks
Nerez	MDZO-002604	4163
Bílá	MDZO-002605	3957
Černá	MDZO-003966	3957

### PROTIPLECH UZAVÍRACÍ MAGNET KC 50



Povrch	Objednací číslo	Cena/ks
Nerez optik	MDPK-001806	3401

### SAMOZAVÍRACÍ ZÁVĚS BILOBA 8060WDL PRO DŘEVĚNOU ZÁRUBĚŇ



Povrch	Objednací číslo	Cena/ks
Hliník broušený	OKK-003163	8325
Nerez optik	OKK-003162	9584

Pro sklo tl. 8.  
Do max.objednávací výšky = 2 závěsy

## DVEŘE SAPGLASS SE ZVUKOVÝM ÚTLUMEM

### MECHANICKÝ PRÁH ZVI SKLO 27 (HERMAT)\*

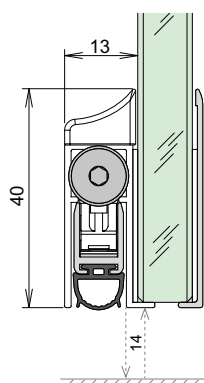

Povrch	Cena/ks
Nerez optik	3025

### MECHANICKÝ PRÁH ZVI SKLO 32 (DORMA)\*

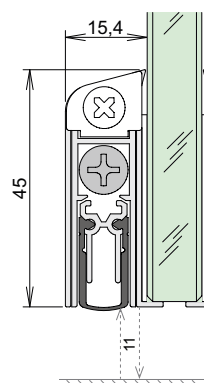

Povrch	Cena/ks
Hliník broušený	6655
Nerez optik	7260

\*Objednací číslo a specifikaci délek najdete v ceníku DOPLŇKŮ.

# KOVÁNÍ PRO POSUVNÉ A KYVNÉ SKLENĚNÉ DVEŘE SAPGLASS

## MADLO 8000 ZYL (KULATÉ S PŘESAHEM - ZAMYKACÍ)



Povrch	Cena/pár
Nerez broušený	11253

rozteč: 1125 mm  
délka: 1500 mm  
průměr: 35 mm  
tl. skla: 8-12 mm

## MADLO 8071 ZYL (HRANATÉ S PŘESAHEM - zamykací)



Povrch	Cena/pár
Nerez broušený	11253

rozteč: 1125 mm  
délka: 1500 mm  
průřez: 40x25 mm  
tl. skla: 8-12 mm

## MADLO ARCOS 350 (26.500)



Povrch	Cena/pár
Matná stříbrná	7285
Nerez optik	10261

rozteč: 350 mm  
délka: 398 mm  
průřez: 40x20 mm  
tl. skla: 8, 10, 12 mm

## MADLO ARCOS 750 (26.510)



Povrch	Cena/pár
Matná stříbrná	8761
Nerez optik	12391

rozteč: 750 mm  
délka: 824 mm  
průřez: 40x20 mm  
tl. skla: 8, 10, 12 mm

## MADLO HH 300 (HRANATÉ S PŘESAHEM)

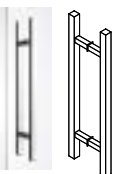

Povrch	Cena/pár
Nerez broušený	2761

rozteč: 300 mm  
délka: 450 mm  
průřez: 20x20 mm  
tl. skla: 8-12 mm

## MADLO HK 300 (KULATÉ S PŘESAHEM)

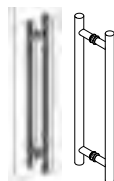

Povrch	Cena/pár
Nerez broušený	2206

rozteč: 300 mm  
délka: 400 mm  
průměr: 25 mm  
tl. skla: 8-12 mm

## MADLO HK 400 (KULATÉ S PŘESAHEM)



Povrch	Cena/pár
Nerez broušený	2555

rozteč: 400 mm  
délka: 500 mm  
průměr: 25 mm  
tl. skla: 8-12 mm

## MADLO HK 800 (KULATÉ S PŘESAHEM)



Povrch	Cena/pár
Nerez broušený	4845

rozteč: 800 mm  
délka: 950 mm  
průměr: 30 mm  
tl. skla: 8-12 mm

## MADLO CH 300 (HRANATÉ BEZ PŘESAHU)

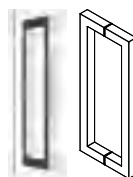

Povrch	Cena/pár
Nerez broušený	2761

rozteč: 300 mm  
délka: 320 mm  
průřez: 20x20 mm  
tl. skla: 8-12 mm

## MADLO TECTUS KC 17 (NALEPOVACÍ)



Povrch	Objednací číslo	Cena/pár
Nerez optik	OKK-003761	4598
Bílá	OKK-003760	5833
Černá	OKK-004409	5833

rozměr: 26 x 200 mm  
hloubka: 40 mm

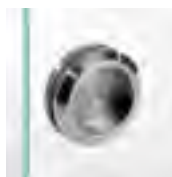
**MUŠLE MISKA**

Povrch	Cena/pár
Nerez broušený	1667

průměr: 58 mm  
tl. skla: 8-12 mm

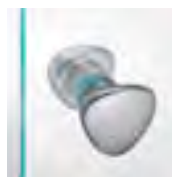
**ÚCHYT CAP**

Povrch	Cena/pár
Nerez broušený	1345

průměr: 43/25 mm  
tl. skla: 8-12 mm

**MUŠLE SC7 (S ČELNÍM ÚCHYTEM)**

Povrch	Cena/pár
Matná stříbrná	4078
Nerez optik	4235
Černá	5324

rozměr: 76x100 mm  
tl. skla: 8-10 mm

**ÚCHYT NOE**

Povrch	Cena/pár
Nerez broušený	1905

průměr: 38/29 mm  
tl. skla: 8-12 mm

**MUŠLE V406 (s čelním úchytem)**

Povrch	Cena/pár
Matná stříbrná	5203
Nerez optik	5324
Černá	6147

rozměr: 74x100 mm  
tl. skla: 8,10 mm

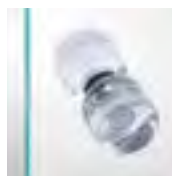
**ÚCHYT KRISTALL**

Povrch	Cena/pár
Sklo čiré	1598

průměr: 38 mm  
tl. skla: 8-12 mm

**MUŠLE V 404-PO-WC**

(WC s čelním úchytem)



Povrch	Cena/pár
Matná stříbrná	10733
Nerez optik	10733
Černá	12718

rozměr: 74/100 mm  
tl. skla: 8, 10 mm

**MUŠLE H 6403 KULATÁ**

Povrch	Cena/pár
Nerez broušený	1440
Černá	1731

průměr: 65 mm  
tl. skla: 8-10 mm

**MUŠLE H 6403 HRANATÁ**

Povrch	Cena/pár
Nerez broušený	1997
Černá	2263

rozměr: 70x70 mm  
tl. skla: 8-10 mm



PO



WC

**PROTIKUS MUŠLE V404-2FLG**

(WC s čelním úchytem)



Povrch	Cena/pár
Matná stříbrná	12100
Nerez optik	12100
Černá	15972

rozměr: 74x100 mm  
tl. skla: 8, 10 mm

## MADLA A MUŠLE

### MINIMAL



Povrch	Cena/pár
Sni	5349
Sni - Broušeno	5421
TiN - K	6958

rozměr: 42x142 mm  
hloubka: 18 mm  
tl. skla: 8, 10, 12 mm

### MAXIMAL



Povrch mušle	Cena/pár
Sni	5349
Sni - Broušeno	5421
TiN - K	6958

rozměr: 42x142 mm  
hloubka: 18 mm  
tl. skla: 8, 10, 12 mm

Povrch výplň	Cena/pár
RAL barvy	472
Dřevo	315
Kov	279
Kůže	424
Sklo	424

### MAYA



Povrch mušle	Cena/pár
Sni	3001

rozměr: 32x150 mm  
hloubka: 15 mm  
tl. skla: 8, 10, 12 mm

## KYVNÉ ZÁVĚSY

### KYVNÝ ZÁVĚS BILOBA



Povrch	Objednací číslo	Cena/ks
Hliník broušený	MDZO-003712	6994
Nerez optik	MDZO-003713	7515
Černá	MDZO-003894	7648

Pro sklo tl. 8, 10 a 12 mm  
Do max. objednací výšky = 2 závěsy

### ZÁVĚS KYVNÝ (VZDUCHOVÝ)



Povrch	Objednací číslo	Cena/ks
Nerez broušený	MDZO-003536	3546

Do objednací výšky 2200 = 2 závěsy, od 2201 výše  
= 3 závěsy.  
Cena přípravy pro závěs (bez dodávky kování) +  
242 Kč

Cena ostatního kování se řídí dle systému otevírání, viz. kapitola C - Systémy otevírání, popř. viz. kapitola F - Doplnky

# Podkladní skla

## PODKLADNÍ SKLA/ZÁKLADNÍ/ORNAMENTNÍ SKLA

ORNAMENT:	ZÁKLADNÍ CENA	
	M30	M40
Connex black 6,8 mm	4260	5324
Connex čiré 4,4 mm	2566	3195
Connex čiré 6,4 mm	1707	2130
Connex čiré 6,8 mm	2239	2796
Connex mléčné 4,4 mm	3522	4393
Connex mléčné 6,4 mm	2989	3727
Connex white 6,8 mm	4260	5324
Cool white VSG 6,4 mm	3727	4659
Crepi čiré 4 mm	618	763
Činčila čiré 4 mm	v ceně	v ceně
Diamant - extra čiré 4 mm	968	1198
Digisklo čiré 4 mm (s D-tiskem)	7031	8785
Digisklo mléčné 4 mm (s D-tiskem)	7031	8785
EI15/EW30 čiré 9 mm	9680	12100
EI30/EW45 čiré 17 mm	10552	13189
Float čiré 4 mm	v ceně	v ceně
Float čiré 6 mm	714	884
Float čirý + Ktisk 5 mm	5857	7321
Krizeť čiré 4 mm	v ceně	v ceně
Kůra bronz 4 mm	1065	1331
Kůra čiré 4 mm	v ceně	v ceně
Lona čiré 4 mm	2989	3727
Lona mat 4 mm	3304	4127
Mastercarre čiré 4 mm	1501	1864
Masterlinea čiré 4 mm	1598	1997
Masterpoint čiré 4 mm	1501	1864
Mastersoft - čiré 4 mm	1598	1997
Olas čiré 4 mm	2989	3727
Olas mat 4 mm	3304	4127
Ornament čiré 4 mm	690	860
Pavé bílé 4 mm	4477	5591
Pixarena čiré 4 mm	v ceně	v ceně
Planibel bronz 4 mm	v ceně	v ceně
Planibel bronz 6 mm	1283	1598
Planibel dark gray 4 mm	1392	1731
Planibel šedé 4 mm	388	472
Sapelux bílé 4 mm	v ceně	v ceně
Satendecor - 274 4 mm	3630	4526
Satináto bílé + Ktisk 5 mm	6716	8386
Satináto bílé 4 mm	642	799
Satináto bílé 6 mm	1924	2396
Satináto bílé antiscratch 4 mm	1501	1864
Satináto bronz 4 mm	2348	2929
Satináto dark gray 4 mm	3727	4659
Satináto modré 5 mm	3727	4659

ORNAMENT:	ZÁKLADNÍ CENA	
	M30	M40
Satinato prodelux 4 mm	2239	2796
Satinato šedé 4 mm	2348	2929
Satináto zelené 5 mm	2566	3195
Stratophone či. 8,4 mm	2808	3509
Thela čiré 4mm	1283	1598
Uadi bílé 5 mm	4901	6123
Zrcadlo bronz 4 mm	968	1198
Zrcadlo čiré 3 mm	642	799

## KALENÁ SKLA 8 MM (CENA JE VČETNĚ ESG)

ORNAMENT:	ZÁKLADNÍ CENA	
	M30	M40
Connex black ESG 8,8 mm	7672	9584
Connex čiré ESG 8,8 mm	6607	8253
Connex extra white ESG 8,8 mm	8737	10915
Connex white ESG 8,8 mm	7672	9584
Connex mléčné ESG 8,8 mm	6607	8253
Cool white VSG/ESG 8,8 mm	8204	10249
Diamant - extra čiré 8 mm	3195	3993
Digisklo čiré 8 mm (s D-tiskem)	9378	11713
Digisklo mléčné 8 mm (s D-tiskem)	9378	11713
Float + Ktisk 8 mm	7890	9850
Graduel - bílé 8 mm	6292	7853
Lona čiré 8 mm	5857	7321
Lona mat 8 mm	6184	7720
Mastercarre čiré 8 mm	5651	7055
Mastersoft - čiré 8 mm	5651	7055
Olas čiré 8 mm	5857	7321
Olas mat 8 mm	6184	7720
Pavé bílé 8 mm	9910	12379
Pixarena čiré 8 mm	5857	7321
Planibel bronz 8 mm	4054	5058
Planibel dark gray 8 mm	4901	6123
Planibel šedé 8 mm	4054	5058
Satendecor - 274 8 mm	6389	7986
Satináto bílé + Ktisk 8 mm	9378	11713
Satináto bílé 8 mm	5119	6389
Satináto bílé antiscratch 8 mm	6292	7853
Satináto bronz 8 mm	6607	8253
Satináto dark gray 8 mm	7986	9983
Satináto extra čiré 8 mm	5119	6389
Satináto modré 8 mm	7986	9983
Satináto prodelux 8 mm	6292	7853
Satináto šedé 8 mm	6607	8253
Satináto zelené 8 mm	6607	8253

## CENÍK ORNAMENTNÍCH SKEL PRO DOOBJEDNÁVKY

	<b>M30</b>	<b>M40</b>
Činčila čiré 4 mm	896	1114
Float čiré 4 mm	642	799
Křížeť čiré 4 mm	896	1114
Kůra čiré 4 mm	775	968
Pixarena čirá 4 mm	896	1114
Planibel bronz 4 mm	896	1114
Sapelux bílé 4 mm	642	799

### FAZETY

	<b>M30</b>	<b>M40</b>
tl. skla 4-8 mm	1138	1416

### Broušená hrana

	<b>M30</b>	<b>M40</b>
tl. skla 6-8 mm	267	327
tl. skla 3-4 mm	267	327

### Kalení

Kalení, tl. skla 4-6 mm	605	605
-------------------------	-----	-----

# Vstupní dveře do bytu

## MODELY

### ALEGRO



10

15

20

### BERGAMO

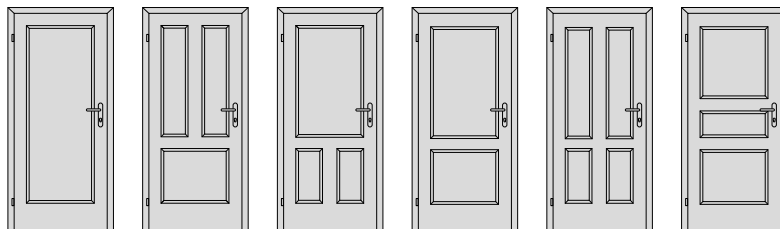

10

15

16

20

25

28

### ELEGANT

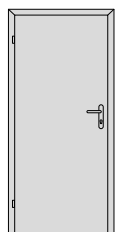

10

### SWING

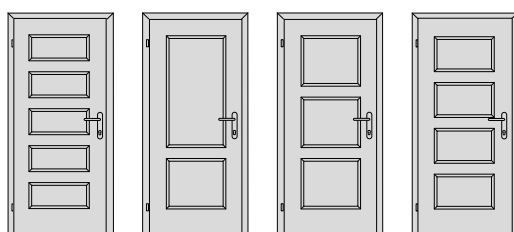

25

27

28

29

### VENEZIA

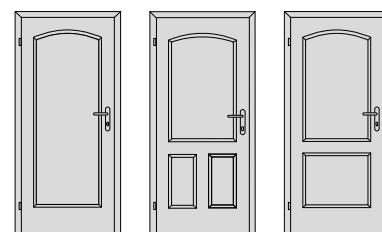

10

16

20

### TENGA

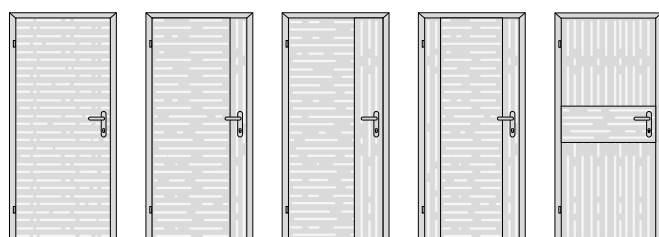

10





12

15





25

28





### ARGOS RC3 - bezpečnostní dřevěné protipožární dveře (síla 40 mm), polodrážkové provedení, pouze do kovové zárubně

						max. rozměr (mm)	odolnost konstrukce	standardní zámek	standardní závěsy	příplatek celkem	cena dveří v modelu ELEGANT 10, povrch CPL struktur	dvoukřídlé provedení
RC3	33 dB	klíma 2	EI/EW30			900x2100	10527	2251	3376	16154	21829	ne
RC3	33 dB	klíma 3	EI/EW30			900x2100	11132	2251	3376	16759	22434	ne
RC3	35 dB	klíma 2	EI/EW30	kouřotěsnost		900x2100	11737	2251	3376	17364	23039	ne
RC3	35 dB	klíma 3	EI/EW30	kouřotěsnost		900x2100	12947	2251	3376	18574	24249	ne





### ARGOS RC2 - bezpečnostní dřevěné protipožární dveře (síla 40 mm), polodrážkové provedení, pouze do kovové zárubně

						max. rozměr (mm) - zámek KFV AS 2500	max. rozměr (mm) - zámek KFV AS 2750	odolnost konstrukce	standardní zámek	standardní závěsy	příplatek celkem	cena dveří v modelu ELEGANT 10, povrch CPL struktur	dvoukřídlé provedení
RC2	32 dB	klíma 2	EI/EW30			900x2100	1100x2200	6292	2251	436	8979	14654	ne
RC2	32 dB	klíma 3	EI/EW30			900x2100	1100x2200	6897	2251	436	9584	15259	ne
RC2	32 dB	klíma 2	EI/EW30	kouřotěsnost		900x2100	1100x2200	7502	2251	436	10189	15864	ne
RC2	32 dB	klíma 3	EI/EW30	kouřotěsnost		900x2100	1100x2200	8107	2251	436	10794	16469	ne





### ARGOS RC2 - bezpečnostní dřevěné protipožární dveře (síla 40 mm), bezpolodrážkové provedení, pouze do kovové zárubně

						max. rozměr (mm)	odolnost konstrukce	standardní zámek	standardní závěsy	příplatek celkem	cena dveří v modelu ELEGANT 10, povrch CPL struktur	dvoukřídlé provedení
RC2	32 dB	klíma 2	EI/EW30			1100x2200	6292	2251	4913	13456	19131	ne
RC2	32 dB	klíma 3	EI/EW30			1100x2200	6897	2251	4913	14061	19736	ne
RC2	32 dB	klíma 2	EI/EW30	kouřotěsnost		1100x2200	7502	2251	4913	14666	20341	ne
RC2	32 dB	klíma 3	EI/EW30	kouřotěsnost		1100x2200	8107	2251	4913	15271	20946	ne





### ARGOS RC2 - bezpečnostní dřevěné protipožární dveře (síla 40 mm), bezpolodrážkové provedení, pouze do hliníkové skryté zárubně SAP 910

						max. rozměr (mm)	odolnost konstrukce	standardní zámek	standardní závěsy	příplatek celkem	cena dveří v modelu ELEGANT 10, povrch CPL struktur	dvoukřídlé provedení
RC2	30 dB	klíma 2	EI/EW30			1004x2200	6292	2251	2759	11302	16977	ne
RC2	30 dB	klíma 3	EI/EW30			1004x2200	6897	2251	2759	11907	17582	ne
RC2	30 dB	klíma 2	EI/EW30	kouřotěsnost		1004x2200	7502	2251	2759	12512	18187	ne
RC2	30 dB	klíma 3	EI/EW30	kouřotěsnost		1004x2200	8107	2251	2759	13117	18792	ne





## GOLIAS RC3 - bezpečnostní dřevěné protipožární dveře (síla 68 mm), dvupolodrážkové provedení, pouze do kovové zárubně

						max. rozměr (mm)	odolnost konstrukce	standardní zámek	standardní závěsy	příplatek celkem	cena dveří v modelu ELEGANT 10, povrch CPL struktura	dvoukřídlové provedení
RC3	43 dB	klíma 2	EI/EW30			1100x2350	13915	2251	3376	19542	25217	ne
RC3	43 dB	klíma 3	EI/EW30			1100x2200	14520	2251	3376	20147	25822	ne
RC3	43 dB	klíma 2	EI/EW30	kouřotěsnost		1100x2350	15125	2251	3376	20752	26427	ne
RC3	43 dB	klíma 3	EI/EW30	kouřotěsnost		1100x2200	15730	2251	3376	21357	27032	ne

## GOLIAS RC2 - bezpečnostní dřevěné protipožární dveře (síla 68 mm), dvupolodrážkové provedení, pouze do kovové zárubně

						max. rozměr (mm)	odolnost konstrukce	standardní zámek	standardní závěsy	příplatek celkem	cena dveří v modelu ELEGANT 10, povrch CPL struktura	dvoukřídlové provedení
RC2	43 dB	klíma 2	EI/EW30			1100x2350	10285	2251	3376	15912	21587	ne
RC2	43 dB	klíma 3	EI/EW30			1100x2200	10890	2251	3376	16517	22192	ne
RC2	43 dB	klíma 2	EI/EW30	kouřotěsnost		1100x2350	11495	2251	3376	17122	22797	ne
RC2	43 dB	klíma 3	EI/EW30	kouřotěsnost		1100x2200	12100	2251	3376	17727	23402	ne

## SECURO RC3 - bezpečnostní dřevěné protipožární dveře (síla 57 mm), polodrážkové provedení, pouze do kovové zárubně

						max. rozměr EI30 (mm)	max. rozměr EI45 (mm)	odolnost konstrukce	standardní zámek	standardní závěsy	příplatek celkem	cena dveří v modelu ELEGANT 10, povrch CPL struktura	dvoukřídlové provedení
RC3	32 dB	klíma 2	EI/EW30(45)			1100x2500	1100x2200	15125	4865	6789	26778	32453	ne
RC3	32 dB	klíma 3	EI/EW30(45)			1100x2200	1100x2200	16335	4865	6789	27988	33663	ne
RC3	32 dB	klíma 2	EI/EW30(45)	kouřotěsnost		1100x2500	1100x2200	15730	4865	6789	27383	33058	ne
RC3	32 dB	klíma 3	EI/EW30(45)	kouřotěsnost		1100x2200	1100x2200	16940	4865	6789	28593	34268	ne
RC3	37 dB	klíma 2	EI/EW30(45)			1100x2500	1100x2200	18755	4865	6789	30408	36083	ne
RC3	37 dB	klíma 3	EI/EW30(45)			1100x2200	1100x2200	19965	4865	6789	31618	37293	ne
RC3	37 dB	klíma 2	EI/EW30(45)	kouřotěsnost		1100x2500	1100x2200	19360	4865	6789	31013	36688	ne
RC3	37 dB	klíma 3	EI/EW30(45)	kouřotěsnost		1100x2200	1100x2200	20570	4865	6789	32223	37898	ne

## DVEŘE s tříbodovým zámkem (pouze pro dveře GOLIAS, síla 68 mm)

### Zámek KfV Genius

GENIUS EA	19566
GENIUS EB	31811
GENIUS CA	23825
GENIUS CB	35671

### Elektro sada

Skener v madle na dveřní křídlo*	27830
Skener mimo dveřní křídlo**	3025

\* sada obsahuje skener, řídicí jednotku, zdroj, tlačítko a příslušné kabely včetně osazení do dveří (do madla), kabel je vyvedený skrz kabelovou průchodkou mimo dveřní křídlo

\*\* sada obsahuje pouze kabely, které jsou zapojené do zámků a vyvedené kabelovou průchodkou mimo dveřní křídlo

### Madlo s přípravou pro skener a kabel

Bezpečnostní Entero L nebo P, 1000mm, NEREZ	22990
Bezpečnostní Entero L nebo P, 1000mm, TIN-K	27225
Entero II, 800mm, NEREZ	14593
Entero II, 800mm, TIN-K	18017

pozn.: osazený skener a příslušný kabel je zahrnutý v ceně elektrosady

### Volnoběžná vložka





volnoběžná vložka 7x7 EMERGENCY 40+75 (pro madlo bezp. Entero)	8785
volnoběžná vložka 7x7 EMERGENCY 40+55 (pro madlo Entero 2)	6764

### Výpočet ceny

Cena dveří + cena zárubně + cena zámků KfV + cena elektro sady + cena madla + cena kliky + cena vložky + cena bezpečnostní rozety + 1465 Kč (příprava pro vedení kabelu+průchodka)

# Technické dveře

## ARGOS - dřevěné protipožární dveře (síla 40 mm), polodrážkové provedení, do dřevěné nebo kovové zárubně





					max. rozměr (mm) - jednostřelkový zámek	max. rozměr (mm) - zámek K FV AS 2750	odolnost konstrukce	standardní zámek	standardní závěsy	příplatek celkem	cena dveří v modelu ELEGANT 10, povrch CPL struktur	dvoukřídlé provedení
					1100x2200	1100x2500	847	702	436	1985	7660	ano
					900x2100	1100x2500	1089	702	436	2227	7902	ano
					900x2100	1100x2500	2420	702	436	3558	9233	ano
klíma 2					900x2100	1100x2200	2057	702	436	3195	8870	ano
klíma 3					900x2100	1100x2200	2662	702	436	3800	9475	ano
klíma 2					900x2100	1100x2200	3025	702	436	4163	9838	ano
klíma 3					900x2100	1100x2200	3630	702	436	4768	10443	ano
27 dB					900x2100	1100x2500	2420	702	436	3558	9233	ano
32 dB					900x2100	1100x2500	2783	702	436	3921	9596	ano
32 dB					900x2100	1100x2500	3388	702	436	4526	10201	ano
32 dB	klíma 2				900x2100	1100x2200	4235	702	436	5373	11048	ano
32 dB	klíma 3				900x2100	1100x2200	4840	702	436	5978	11653	ano
32 dB	klíma 2				900x2100	1100x2200	6897	702	436	8035	13710	ano
32 dB	klíma 3				900x2100	1100x2200	7502	702	436	8640	14315	ano

- možnost kombinovat speciální vlastnosti, zobrazeny pouze vybrané kombinace (identické kombinace i pro dveře s EI/EW15 nebo Rw 27 dB)

- možnost bezpolodrážkového provedení dveří se závěsy SAPTEC 340 (příplatek) s maximálním rozměrem 1100x2200 mm





- cena dvoukřídlého provedení dveří je dvojnásobek jednokřídlého provedení

## GOLIAS - dřevěné protipožární dveře (síla 68 mm), dvupolodrážkové provedení, pouze do kovové zárubně

					max. rozměr (mm)	odolnost konstrukce	standardní zámek	standardní závěsy	příplatek celkem	cena dveří v modelu ELEGANT 10, povrch CPL struktur	dvoukřídlé provedení
43 dB					1100x2350	9922	835	944	11701	17376	ne
43 dB					1100x2350	10527	835	944	12306	17981	ne
43 dB	klíma 2				1100x2350	10285	835	944	12064	17739	ne
43 dB	klíma 3				1100x2200	10890	835	944	12669	18344	ne
43 dB	klíma 2				1100x2350	10890	835	944	12669	18344	ne
43 dB	klíma 3				1100x2200	11495	835	944	13274	18949	ne

- možnost kombinovat speciální vlastnosti, zobrazeny pouze vybrané kombinace (identické kombinace i pro dveře s EI/EW15)

## SECURO - dřevěné protipožární dveře (síla 57 mm), polodrážkové provedení, do dřevěné nebo kovové zárubně

					max. rozměr EI30 (mm)	max. rozměr EI45 (mm)	odolnost konstrukce	standardní zámek	standardní závěsy	příplatek celkem	cena dveří v modelu ELEGANT 10, povrch CPL struktur	dvoukřídlé provedení
					1100x2500	1100x2200	9075	835	4320	14230	19905	ano
32 dB					1100x2500	1100x2200	10285	835	4320	15440	21115	ano
32 dB	klíma 2				1100x2500	1100x2200	12100	835	4320	17255	22930	ano
32 dB	klíma 3				1100x2200	1100x2200	13310	835	4320	18465	24140	ano
32 dB	klíma 2				1100x2500	1100x2200	12705	835	4320	17860	23535	ano
32 dB	klíma 3				1100x2200	1100x2200	13915	835	4320	19070	24745	ano
37 dB					1100x2500	1100x2200	12705	835	4320	17860	23535	ano
37 dB	klíma 2				1100x2500	1100x2200	14520	835	4320	19675	25350	ano
37 dB	klíma 3				1100x2200	1100x2200	15730	835	4320	20885	26560	ano
37 dB	klíma 2				1100x2500	1100x2200	15125	835	4320	20280	25955	ano
37 dB	klíma 3				1100x2200	1100x2200	16335	835	4320	21490	27165	ano

- cena dvoukřídlého provedení dveří je dvojnásobek jednokřídlého provedení + příplatek za zástrč, táhla, protiplech, výztuhy a zděř - 2420 Kč

- příplatek za přípravu pro skrytý samozavírač GEZE BOXER pro dveře nebo obložkovou zárubeň - 363 Kč, pro kovovou zárubeň - 2360 Kč

# Technické dveře se samostatnou speciální vlastností

## ZVUKOVĚ IZOLAČNÍ DVEŘE

polodrážkové provedení	odolnost konstrukce	standardní zámek	standardní závěsy	příplatek celkem	navíc příplatek za sklo Stratophone	
					model 13,30,60,65	model 40,50,55
27 dB, síla dveří 40 mm	2420	-	-	2420	-	-
32 dB, síla dveří 40 mm	3388	-	-	3388	2808	3509
37 dB, síla dveří 40 mm	3872	-	-	3872	-	-
43 dB, síla dveří 68 mm (dvoupolodrážkové provedení)	7018	835	944	8797	-	-

posuvné do pouzdra bezpolodrážkové provedení	odolnost konstrukce	standardní zámek	standardní závěsy	příplatek celkem	navíc příplatek za sklo Stratophone	
					model 13,30,60,65	model 40,50,55
27 dB, síla dveří 40 mm	11616	-	-	11616	-	-

## PROTIPOŽÁRNÍ A KOUŘOTĚSNÉ DVEŘE

polodrážkové provedení	odolnost konstrukce	standardní zámek	standardní závěsy	příplatek celkem	navíc příplatek za protipožární čiré sklo	
					model 13,30,60,65	model 40,50,55
EJ/EW15, síla dveří 40 mm	847	702	436	1985	9680	12100
EJ/EW30, síla dveří 40 mm	1089	702	436	2227	10552	13189
EJ/EW30(45), síla dveří 57 mm	9075	835	4320	14230	26015	32065
Kouřotěsné dveře $S_{a}/S_{200}$ , síla dveří 40 mm	1210	654	436	2299	-	-

kouřotěsné dveře nemusí být protipožární, u prosklených modelů musí být kalené sklo za příplatek 557 Kč

## KLIMA DVEŘE

polodrážkové provedení	odolnost konstrukce	standardní zámek	standardní závěsy	příplatek celkem
Klima 2 (b), síla dveří 40 mm	1815	-	-	1815
Klima 3 (c), síla dveří 40 mm	2420	-	-	2420

## VODĚODOLNÉ DVEŘE

polodrážkové provedení	odolnost konstrukce	standardní zámek	standardní závěsy	příplatek celkem
NEPTUN - voděodolné dveře, síla dveří 40 mm	6534	-	382	6916
NEPTUN - voděodolné dveře + 32 dB, síla dveří 40 mm	7744	-	382	8126

## RTG DVEŘE

polodrážkové provedení	odolnost konstrukce	standardní zámek	standardní závěsy	příplatek celkem
RTG dveře, olověná vložka 2x1 mm	30250	654	3376	34280

# Obložkové zárubně se speciálními vlastnostmi

Speciální vlastnost	příplatek za odolnost obložkové zárubně
27 dB, síla dveří 40 mm, posuvné do pouzdra	799
27 dB, síla dveří 40 mm	121
32 dB, síla dveří 40 mm	121
37 dB, síla dveří 40 mm	121
43 dB, síla dveří 68 mm	121
El/EW15, síla dveří 40 mm	1815
El/EW30, síla dveří 40 mm	1815
El/EW30 (45), síla dveří 57 mm	3630
Kouřotěsnost, síla 40 mm	242
Klima 2 (b), síla dveří 40 mm	121
Klima 3 (c), síla dveří 40 mm	pouze kovová zárubeň
Voděodolnost, síla dveří 40 mm	1936
Voděodolnost + 32 dB, síla dveří 40 mm	1936

obložková zárubeň pro dveře GOLIAS (tl. 68 mm) navíc s příplatkem +60% k ceně standardní zárubně

Kombinace vlastností	příplatek za odolnost obložkové zárubně		
	dveře síly 40 mm	dveře síly 57 mm	dveře síly 68 mm
zvuk + kouř	242	-	2420
klima 2 + kouř	242	-	-
klima 2 + zvuk	242	-	2420
klima 2 + zvuk + kouř	242	-	2420
požár + kouř	1936	-	-
požár + zvuk	1936	3630	-
požár + klima 2	1936	-	-
požár + klima 2 + zvuk	1936	3630	-
požár + klima 2 + kouř	1936	-	-
požár + zvuk + kouř	1936	-	-
požár + klima 2 + zvuk + kouř	1936	3630	-

obložková zárubeň pro dveře GOLIAS (tl. 68 mm) navíc s příplatkem +60% k ceně standardní zárubně.

# Systemy otevírání

## OTOČNÉ DVEŘE - POLODRÁŽKOVÉ

Cena bez příplatku

## OTOČNÉ DVEŘE - BEZPOLODRÁŽKOVÉ

Cena = cena dveřního křídla + cena zárubně + cena závěsů, např. Saptec 303 (2x 1223 Kč)

## OTOČNÉ DVEŘE – REVERZNÍ OTEVÍRÁNÍ

Cena se zárubní Normal ostrá a Obtus = cena dveřního křídla + obložková zárubeň + příplatek za reverzní otevírání 1198 Kč + cena závěsů Tectus 240 (3 x 2154 Kč) + cena magnetického zámku 581 Kč + cena magnetického protiplechu 273 Kč + cena zarážky.

Cena se zárubní Latente = cena dveřního křídla + obložková zárubeň Latente + kontrazárubeň + příplatek za reverzní otevírání 1198 Kč + cena závěsů Tectus 240 (3 x 2154 Kč) + cena magnetického zámku 581 Kč + cena magnetického protiplechu 273 Kč + cena zarážky.

## OTOČNÉ DVEŘE - BEZPOLODRÁŽKOVÉ SAPGLASS

Cena = cena dveřního křídla + příplatek za magnetický nerezový plech 726 Kč + cena zárubně + příplatek za systém otevírání 605 Kč + příplatek za protiplech (uzavírací magnet KC 50) 3401 Kč + cena závěsů TEG 310 2D (např. 2x 4163 Kč)

## SKLÁDACÍ NA STĚNU – COMPACT

Cena dveřního křídla +40% + obložková zárubeň + příplatek za skládací kování 9426 Kč + cena magnetického zámku 581 Kč + cena magnetického protiplechu 273 Kč + cena zarážky

## OTEVÍRÁNÍ V OBOU SMĚRECH – ERGON

### Ceny

Cena = vybrané dveřní křídlo +605 Kč + obložková zárubeň +605 Kč +13540 Kč za kování. Minimální tl. stěny je 10 cm. Ceny uvedeny bez DPH.

## LAMELOVÉ DVEŘE

### Ceny

SKLÁDACÍ A HARMONIKOVÉ DVEŘE (26 mm) typizované rozměry	Objednací šířka 60, 70, 80, 90 – dvě lamely	Cena = vybrané otočné dveřní křídlo +60% + obložková zárubeň +3050 Kč za kování a krycí prvky
sklo v ceně: čiré, float čiré, krizeť čiré, kůra čiré, planibel bronz, sapelux bílé	Objednací šířka 125, 145, 165, 185 – čtyři lamely	Cena = 2x vybrané otočné dveřní křídlo +60% + obložková zárubeň +3751 Kč za kování a krycí prvky
SKLÁDACÍ DVEŘE – ATYPY (40 mm)	Objednací šířka nad 195 do 250 cm – čtyři lamely	Cení se individuálně

## DVEŘE KYVNÉ

### Cena

Jednokřídlé 60, 70, 80, 90	Příplatek za provedení kyvné = příslušná cena modelu +363 Kč + cena závěsů (3 ks)	Zárubně pro kyvné dveře = cena zárubně podle ceníku +388 Kč, pro jednokřídlé dveře,
----------------------------	---	---

Cena kyvných dvoukřídlých dveří 125, 145, 165, 185 = dvojnásobek ceny jednokřídlých kyvných dveří.

Zárubně pro kyvné dveře = cena zárubně podle ceníku.

+763 Kč, pro dveře dvoukřídlé.

## POSUVNÉ DVEŘE

### Ceny POSUVNÝ SYSTÉM SMART SOFT S TLUMENÍM

60, 70, 80, 90	Dveřní křídlo + obložková zárubeň (nebo zárubeň OKZ nebo prosklená stěna) + příplatek za kování, krycí prvky
125, 145, 165, 185	2x dveřní křídlo + obložková zárubeň (nebo zárubeň OKZ nebo prosklená stěna) + 2x příplatek za kování, krycí prvky

### Příplatek za kování a krycí prvky pro jednokřídlé provedení

kompletní garnýž s hliníkovým čelem (elox hliník)	9330
kompletní garnýž s dřevěným čelem (Start, CPL)	9330
kompletní garnýž s dřevěným čelem (barva, HPL, dýhy STANDARD a KOMFORT)	10600
kompletní garnýž s dřevěným čelem (dýhy PREMIUM a EXKLUZIV, mořená dýha)	11641
dřevěný boční doraz (Start, CPL, barva, HPL, dýhy STANDARD a KOMFORT)	1198
dřevěný boční doraz (dýhy PREMIUM a EXKLUZIV, mořená dýha)	2166
pro dveře Sapglass® je nutné na každé křídlo objednat sadu držáků VETRO22 + kovový seřiditelný vodící trn	5615
pro dveře Modena je nutné na každé křídlo objednat kombinovanou sadu držáků (1 ks VETRO22, držák dřevěného křídla) + vodící trn	3788

Moderní kompaktní systém kování s tlumeným dorazem při otevírání i zavírání v ceně.

### Příplatek za SMART FIX (posuvný systém s fixním sklem)

60, 70, 80, 90	Dveřní křídlo + obložková zárubeň (nebo zárubeň OKZ nebo prosklená stěna) + příplatek za kování, krycí prvky + příplatek SMART FIX
125, 145, 165, 185	2x dveřní křídlo + obložková zárubeň (nebo zárubeň OKZ nebo prosklená stěna) + 2x příplatek za kování, krycí prvky + příplatek SMART FIX
SMART FIX + model stěny B a K	8059
SMART FIX + model stěny C	16118

### Ceny POSUVNÝ SYSTÉM SMART BEZ TLUMENÍ

60, 70, 80, 90	Dveřní křídlo + obložková zárubeň (nebo zárubeň OKZ nebo prosklená stěna) + příplatek za kování, krycí prvky
125, 145, 165, 185	2x dveřní křídlo + obložková zárubeň (nebo zárubeň OKZ nebo prosklená stěna) + 2x příplatek za kování, krycí prvky

### Příplatek za kování a krycí prvky pro jednokřídlé provedení

kompletní garnýž s hliníkovým čelem (elox hliník)	6776
kompletní garnýž s dřevěným čelem (Start, CPL)	6776
kompletní garnýž s dřevěným čelem (barva, HPL, dýhy STANDARD a KOMFORT)	8047
kompletní garnýž s dřevěným čelem (dýhy PREMIUM a EXKLUZIV, mořená dýha)	9330
dřevěný boční doraz (Start, CPL, barva, HPL, dýhy STANDARD a KOMFORT)	1198
dřevěný boční doraz (dýhy PREMIUM a EXKLUZIV, mořená dýha)	2166

Moderní kompaktní systém kování **bez tlumení**, nelze použít pro dveře SAPGLASS® a Modena

### Příplatek za lakování POSUVNÉHO SYSTÉMU SMART

	RAL + NCS*	metalíza Creative*
SMART (SOFT)	3703 / ks	4792 / ks
SMART FIX	5179 / ks	6305 / ks

**Ceny (dveře posuvné do pouzdra)**

Cena provedení do stěny	Cena provedení PARALLEL	Cena provedení LATENTE	Cena provedení AKTIVE II, EMOTIVE II
Dveřní křídla + obložková zárubeň + stavební pouzdro	Dvě dveřní křídla + obložková zárubeň + stavební pouzdro	Dveřní křídla + obložková zárubeň + stavební pouzdro	Dveřní křídla + stavební pouzdro + Doplněk AKTIVE II / EMOTIVE II

typ pouzdra	šířka		výška
	průchod po osazení obložek	standardní rozměry *	atypické rozměry
<b>STANDARD**</b>	600 mm	11373	14785
	700 mm	12133	15768
	800 mm	12891	16753
	900 mm	13646	17737
	1000 mm	14623	19008
	1100 mm	15378	19995
	1200 mm	16454	21392

typ pouzdra	šířka		výška
	průchod po osazení obložek	standardní rozměry *	atypické rozměry
<b>KOMFORT SYNCHRON</b>	1250 mm	22010	28619
	1450 mm	23523	30582
	1650 mm	25420	33052
	1850 mm	26935	35024
	2050 mm	28469	37010
	2250 mm	29983	38979
	2450 mm	32084	41708

synchronizovaný pojezd v ceně

typ pouzdra	šířka		výška
	průchod po osazení obložek	standardní rozměry *	atypické rozměry
<b>UNIBOX</b>	600 + 600 mm	18147	23546
	700 + 700 mm	19329	25138
	800 + 800 mm	20516	26670
	900 + 900 mm	22095	28723
	1000 + 1000 mm	22947	29832
	1100 + 1100 mm	24140	31387
	1200 + 1200 mm	25828	33580

typ pouzdra	šířka		výška
	průchod po osazení obložek	standardní rozměry *	atypické rozměry
<b>PARALLEL</b>	1250 mm	22407	27809
	1450 mm	23592	29385
	1650 mm	24772	30933
	1850 mm	26348	32977
	2050 mm	27222	34095
	2250 mm	28404	35640
	2450 mm	30390	38131

synchronizovaný pojezd v ceně

\* Standardní objednávací výška je 1970 mm a 2100 mm pro všechny typy pouzder Norma (Atypické rozměry od 1975 až 2700 mm).  
Ceny platí i pro všechny alternativní tloušťky stavebních pouzder Norma.

\*\* Příplatek za pouzdro zvukově izolační +3993 Kč, příplatek za pouzdro zvukově izolační - rekuperace + 3993 Kč  
Zvuková izolace lze aplikovat pouze na typ pouzdra STANDARD pro průchod 600-1000 mm a výšku 1970 a 2100 mm

typ pouzdra	šířka		výška
	čistý průchod	standardní rozměry *	atypické rozměry
<b>AKTIVE II STANDARD</b>	600 mm	26832	34881
	700 mm	27628	35917
	800 mm	28622	37208
	900 mm	29613	38500
	1000 mm	30611	39793
	1100 mm	31604	41085
	1200 mm	32597	42375

typ pouzdra	šířka		výška
	čistý průchod	standardní rozměry *	atypické rozměry
<b>AKTIVE II KOMFORT SYNCHRON</b>	1250 mm	53666	69767
	1450 mm	55258	71884
	1650 mm	57243	74417
	1850 mm	59234	77000
	2050 mm	61218	79585
	2250 mm	63207	82167
	2450 mm	65195	84753

synchronizovaný pojezd v ceně

\* Standardní objednávací výška je: **1970 mm** (průchozí rozměr, h4, „J“ = 1982 mm) a **2100 mm** (průchozí rozměr, h4, „J“ = 2112 mm) pro všechny typy pouzder Aktive II / Emotive II. (Atypické rozměry od 1975 až 2700 mm).  
Pouzdra Aktive II se vyrábí pro dokončenou přičku 125 mm a 150 mm.

typ pouzdra	šířka		výška
	čistý průchod	standardní rozměry *	atypické rozměry
<b>EMOTIVE II STANDARD</b>	600 mm	26832	34881
	700 mm	27628	35917
	800 mm	28622	37208
	900 mm	29613	38500
	1000 mm	30611	39793
	1100 mm	31604	41085
	1200 mm	32597	42375

typ pouzdra	šířka		výška
	čistý průchod	standardní rozměry *	atypické rozměry
<b>EMOTIVE II KOMFORT SYNCHRON</b>	1250 mm	53666	69767
	1450 mm	55258	71884
	1650 mm	57243	74417
	1850 mm	59234	77000
	2050 mm	61218	79585
	2250 mm	63207	82167
	2450 mm	65195	84753

synchronizovaný pojezd v ceně

\* Standardní objednávací výška je: **1970 mm** (průchozí rozměr, h4, „J“ = 1982 mm) a **2100 mm** (průchozí rozměr, h4, „J“ = 2112 mm) pro všechny typy pouzder Aktive II / Emotive II. (Atypické rozměry od 1975 až 2700 mm). Pouzdra Emotive II se vyrábí pro dokončenou přičku 125 mm a 150 mm.

## Příslušenství stavebních pouzder AKTIVE II / EMOTIVE II

DOPLŇKĚ AKTIVE II / EMOTIVE II

Sada kování DŘEVO (dorazové těsnění šedé, černé, bílé)	STANDARD	3376
Sada kování DŘEVO (dorazové těsnění šedé, černé, bílé)	KOMFORT	4688
Sada kování CELOSKLO (dorazové těsnění šedé, černé, bílé)	STANDARD	5251
Sada kování CELOSKLO (dorazové těsnění šedé, černé, bílé)	KOMFORT	8438

## PŘÍPLATKY

Uvedené ceny platné pro provedení v přírodním hliníku (viditelné části opatřené adhezním můstkem, určeno pro další úpravu)

Lakování - barva jemná struktura polomat RAL + NCS + metalíza Creative ... příplatek 10% k ceně pouzdra / doplňku AKTIVE II, EMOTIVE II

Pro atypické průchozí šířky (tj. 601-699 mm, 701-799 mm...) příplatek 10% k ceně pouzdra. Standardně bude použita širší kapsa a kratší kolejnice, aby dveře vždy zajely do pouzdra celé. V případě požadavku na delší kolejnici a kratší kapsu nelze objednat pouzdro systémově.

typ pouzdra	šířka	výška			
		ceny pro standardní průchozí výšku 1970 a 2100 mm		cena pro atypickou průchozí výšku od 1980 do 2700 mm	
	objednací šířka	standardní rozměry tl. dokončené příčky 125 a 150 mm	atypické rozměry tl. dokončené příčky 126-149, 151-600 mm	standardní rozměry tl. dokončené příčky 125 a 150 mm	atypické rozměry tl. dokončené příčky 126-149, 151-600 mm
<b>LATENTE STANDARD</b>	600 mm	15217	16241	19783	21114
	700 mm	15976	17000	20768	22101
	800 mm	16734	17757	21756	23086
	900 mm	17493	18515	22741	24069
	1000 mm	19623	20647	25510	26837
	1100 mm	20382	21404	26496	27826
	1200 mm	21455	22476	27889	29220
typ pouzdra	šířka	výška			
		ceny pro standardní průchozí výšku 1970 a 2100 mm		cena pro atypickou průchozí výšku od 1980 do 2700 mm	
	objednací šířka	standardní rozměry tl. dokončené příčky 125 a 150 mm	atypické rozměry tl. dokončené příčky 126-149, 151-600 mm	standardní rozměry tl. dokončené příčky 125 a 150 mm	atypické rozměry tl. dokončené příčky 126-149, 151-600 mm
<b>LATENTE KOMFORT SYNCHRON</b>	1250 mm	27777	28802	36111	37444
	1450 mm	29291	30316	38083	39415
	1650 mm	32920	33941	42796	44123
	1850 mm	34433	35455	44766	46094
	2050 mm	35973	36991	46761	48092
	2250 mm	37485	38508	48732	50061
	2450 mm	39583	40608	51462	52790

synchronizovaný pojezd v ceně

## ULTERIOR

### Ceny

cena dveřního křídla +363 Kč +6655 Kč za posuvné kování

## POSUVNÝ SYSTÉM MINIMA

### Ceny

Cení se individuálně podle objednávacího rozměru a povrchu.

Jedokřídle Dveřní křídlo + 363 Kč za přípravu + příplatek za kování dle rozměru a povrchu + 242 Kč hliníková výztuha do zárubně + zárubeň nebo bez zárubně

Dvoukřídle 2x Dveřní křídlo + 2x 363 Kč za přípravu + 2x příplatek za kování dle rozměru a povrchu + 242 Kč hliníková výztuha do zárubně + zárubeň nebo bez zárubně

### STŘÍBRNÁ MATNÁ HLINÍK

Počet křídél	Objednávací rozměr v mm	Délka kolejniče v mm	Dřevěné dveře plné lišta 12 mm	Dřevěné dveře prosklené lišta 18 mm	Sapglass lišta 12 mm
jednokřídle	600	1300	6849 Kč	7176 Kč	8591 Kč
	700	1500	7502 Kč	7599 Kč	9233 Kč
	800	1700	7890 Kč	8011 Kč	9632 Kč
	900	1900	8301 Kč	8446 Kč	10056 Kč
	1000	2100	8725 Kč	8858 Kč	10455 Kč
	1100	2300	9124 Kč	9293 Kč	10866 Kč

### LEŠTĚNÁ OCEL

Počet křídél	Objednávací rozměr v mm	Délka kolejniče v mm	Dřevěné dveře plné lišta 12 mm	Dřevěné dveře prosklené lišta 18 mm	Sapglass lišta 12 mm
jednokřídle	600	1300	7478 Kč	7551 Kč	9209 Kč
	700	1500	7914 Kč	7999 Kč	9656 Kč
	800	1700	8362 Kč	8470 Kč	10092 Kč
	900	1900	8809 Kč	8930 Kč	10540 Kč
	1000	2100	9233 Kč	9390 Kč	10987 Kč
	1100	2300	9680 Kč	9850 Kč	11423 Kč

### ČERNÝ MAT

Počet křídél	Objednávací rozměr v mm	Délka kolejniče v mm	Dřevěné dveře plné lišta 12 mm	Dřevěné dveře prosklené lišta 18 mm	Sapglass lišta 12 mm
jednokřídle	600	1300	7853 Kč	7950 Kč	9753 Kč
	700	1500	8325 Kč	8434 Kč	10225 Kč
	800	1700	8809 Kč	8930 Kč	10709 Kč
	900	1900	9293 Kč	9414 Kč	11193 Kč
	1000	2100	9765 Kč	9898 Kč	11665 Kč
	1100	2300	10237 Kč	10394 Kč	12149 Kč

### BRAUN MAT

Počet křídél	Objednávací rozměr v mm	Délka kolejniče v mm	Dřevěné dveře plné lišta 12 mm	Dřevěné dveře prosklené lišta 18 mm	Sapglass lišta 12 mm
jednokřídle	600	1300	8095 Kč	8180 Kč	10164 Kč
	700	1500	8591 Kč	8676 Kč	10648 Kč
	800	1700	9088 Kč	9196 Kč	11145 Kč
	900	1900	9584 Kč	9705 Kč	11629 Kč
	1000	2100	10068 Kč	10201 Kč	12113 Kč
	1100	2300	10552 Kč	10721 Kč	12621 Kč

# Zárubeň NORMAL<sup>®</sup>

- NORMAL, NORMAL OBLÉ OSTĚNÍ, NORMAL OSTRÁ

rohový spoj zárubně	šířky obložek	dveřní křídla	otočné/průchozí	profil zárubně	otočné / průchozí	
<p>(tloušťka křídla 40 mm)</p>					NORMAL	O / P
					NORMAL ostrá	O / P
					NORMAL oblé ostění	O / P
					NORMAL dvoupolodrážková	O
					NORMAL ostrá dvoupolodrážková	O
					NORMAL dvoupolodrážkové oblé ostění	O

## CENY ZÁRUBNÍ - CENOVÁ SKUPINA KOMFORT

### Dýha

rozměr (cm)	tl. stěny (cm) s polodrážkou	tl. stěny (cm) bez polodrážky	Standard: DBK Buk, DNB Buk natur, DDB Dub americký, DND Dub natur, DJS Jasan, DMH Mahagon	Komfort: DBR Bříza, D20 Eben černý, DVJ Javor evropský, DJA Javor americký, DOL Olše, DOR Ořech americký, DNO Ořech natur, D46 Teak bílý, DTR Třešeň americká, DNT Třešeň natur, D52 Wenge světlé	Premium a moření: DSD Dub sukatý, DHR Hruška, DSO Ořech sukatý, DSP Švestka polenská, DWE Wenge, Mořená dýha	Exkluziv: DRD Dub řezaný, DDT Dub trémový***, DST Smrk trémový**	Olej: DDO dub (Antique Bronz, Ash Grey, Clear, Dark Oak, Charcoal, Chocolate, Natural, Nordic White, Oyster, Pure, Silver Grey, Sky Grey, Slate Grey, Stone, Super White, Titanium Grey, Vanilla)
60, 70, 80, 90/197	6 – 17	8 – 17	6038	7006	7611	9668	7611
	18 – 25	18 – 25	6280	7287	7916	10056	7916
	26 – 35	26 – 35	6703	7777	8449	10732	8449
	36 – 50	36 – 50	8334	9670	10505	13343	10505
	51 – 75	51 – 75	9299	10790	11722	14890	11722
125, 145, 165, 185/197	6 – 17	8 – 17	6945	8058	8754	11119	8754
	18 – 25	18 – 25	7223	8380	9103	11564	9103
	26 – 35	26 – 35	7708	8944	9717	12342	9717
	36 – 50	36 – 50	9584	11119	12080	15345	12080
	51 – 75	51 – 75	10694	12409	13480	17123	13480

### Barva

rozměr (cm)	tl. stěny (cm) s polodrážkou	tl. stěny (cm) bez polodrážky	Komfort/Premium bílá	RAL
60, 70, 80, 90/197	6 – 17	8 – 17	6885	barva Premium bílá + 666 Kč
	18 – 25	18 – 25	7161	
	26 – 35	26 – 35	7643	
	36 – 50	36 – 50	9503	
	51 – 75	51 – 75	10604	
125, 145, 165, 185/197	6 – 17	8 – 17	7919	
	18 – 25	18 – 25	8236	
	26 – 35	26 – 35	8790	
	36 – 50	36 – 50	10928	
	51 – 75	51 – 75	12194	

\*\*\* Základní cena již obsahuje povrchovou úpravu olejem Pure, Clear nebo probarveným olejem (DDT Dub trémový a DST Smrk trémový) a olejovoskem (DRD dub řezaný).

## CPL laminát barva

rozměr (cm)	tl. stěny (cm) s polodrážkou	tl. stěny (cm) bez polodrážky	beton bílý, beton šedý, bílá hladká, bílá perla, bílá pór, šedá	černá grafit U961, šedá U788
60, 70, 80, 90/197	6 – 17	8 – 17	4707	5070
	18 – 25	18 – 25	4896	5274
	26 – 35	26 – 35	5225	5628
	36 – 50	36 – 50	6497	6998
	51 – 75	51 – 75	7250	7809
125, 145, 165, 185/197	6 – 17	8 – 17	5414	5831
	18 – 25	18 – 25	5631	6065
	26 – 35	26 – 35	6009	6473
	36 – 50	36 – 50	7471	8047
	51 – 75	51 – 75	8337	8980

## CPL laminát struktur

NORMAL – oblé ostění – standard SAPELI  
CPL struktur

rozměr (cm)	tl. stěny (cm) s polodrážkou	tl. stěny (cm) bez polodrážky	borovice bílá, borovice kouřová, dub, dub skandinávský, dub sukutý,	borovice šedá, buk, dub arktický bílý, dub zimní, jasan bílý, jasan, ořech, ořech americký, třešeň, wenge	CPL kovolaminát (nelze vyrobit oblé ostění)
60, 70, 80, 90/197	6 – 17	8 – 17			5070
	18 – 25	18 – 25			5274
	26 – 35	26 – 35			5628
	36 – 50	36 – 50			6998
	51 – 75	51 – 75			7809
125, 145, 165, 185/197	6 – 17	8 – 17			5831
	18 – 25	18 – 25			6065
	26 – 35	26 – 35			6473
	36 – 50	36 – 50			8047
	51 – 75	51 – 75			8980

U povrchů dub sukutý, ořech sukutý, smrk sukutý, dub řezaný, ořech řezaný pouze v provedení NORMAL OSTRÁ.

## HPL laminát

pouze v provedení NORMAL OSTRÁ

rozměr (cm)	tl. stěny (cm) s polodrážkou (NORMAL – ostrá)	tl. stěny (cm) bez polodrážky (NORMAL – ostrá)	MAX, Egger, Polyrey* HPL struktur HPL kámen láva, HPL plech rez, HPL beton, HPL kámen břidlice	Vysoký lesk: prémio- vě bílá s probarve- ným jádrem, černá, grafitově šedá, kašmírově šedá, prachově šedá	Antifinger mat: prémiově bílá, alpská bílá, černá, grafitově šedá, kašmírově šedá, prachově šedá	Antifinger mat s probarveným jádre: alpská bílá, černá	Feel Nature: dub Sher- man koňakově hnědý, dub Halifax lazurovaný černý, dub Gladstone bílý
60, 70, 80, 90/197	6 – 17	8 – 17	7127	8942	9547	13782	12209
	18 – 25	18 – 25	7413	9301	9930	14334	12698
	26 – 35	26 – 35	7911	9926	10598	15299	13552
	36 – 50	36 – 50	9837	12341	13176	19020	16850
	51 – 75	51 – 75	10976	13772	14703	21225	18803
125, 145, 165, 185/197	6 – 17	8 – 17	8197	10284	10980	15850	14041
	18 – 25	18 – 25	8525	10696	11419	16484	14603
	26 – 35	26 – 35	9098	11416	12188	17594	15585
	36 – 50	36 – 50	11312	14191	15152	21872	19376
	51 – 75	51 – 75	12623	15837	16909	24409	21623

## Karton

## Start\*\*\*

rozměr (cm)	tl. stěny (cm) s polodrážkou	tl. stěny (cm) bez polodrážky	karton	bílá, buk, dub, ořech
60, 70, 80, 90/197	6 – 17	8 – 17	3618	3618
	18 – 25	18 – 25	3764	3764
	26 – 35	26 – 35	4016	4016
	36 – 50	36 – 50	4994	4994
	51 – 75	51 – 75	5573	5573
125, 145, 165, 185/197	6 – 17	8 – 17	4162	4162
	18 – 25	18 – 25	4329	4329
	26 – 35	26 – 35	4619	4619
	36 – 50	36 – 50	5743	5743
	51 – 75	51 – 75	6409	6409











\* Jedná se o základní výběr. Ostatní za příplatek dle ceníku příplatků.

\*\* Všechny části zárubní a prosklených stěn k dřevodekorům Start jsou v provedení fólie struktur, k bílé variantě v provedení fólie hladká.

\*\*\* Pro dveře Elegant Praktik je k dispozici provedení NORMAL Praktik. Cena tohoto provedení = Zárubeň NORMAL - 484 Kč. Povrchy dle nabídky dekorů pro dveře Elegant Praktik.

# Zárubeň provětrávaná NORMAL 25

- NORMAL 25, NORMAL 25 OBLÉ OSTĚNÍ, NORMAL 25 OSTRÁ

rohový spoj zárubně	šířky obložek	dveřní křídla	otočné/průchozí	profil zárubně	otočné / průchozí	
				 NORMAL 25	O / P	obložková zárubeň
				 NORMAL 25 ostrá	O / P	
				 NORMAL 25 oblé ostění	O / P	
				 NORMAL 25 dvoupolodrážková	O	
				 NORMAL 25 ostrá dvoupolodrážková	O	
				 NORMAL 25 dvoupolodrážkové oblé ostění	O	

## CENY ZÁRUBNÍ - CENOVÁ SKUPINA KOMFORT

### Dýha

rozměr (cm)	tl. stěny (cm) s polodrážkou	tl. stěny (cm) bez polodrážky	Standard: DBK Buk, DNB Buk natur, DDB Dub americký, DND Dub natur, DJS Jasan, DMH Mahagon	Komfort: DBR Bříza, D20 Eben černý, DVJ Javor evropský, DJA Javor americký, DOL Olše, DOR Ořech americký, DNO Ořech natur, D46 Teak bílý, DTR Třešeň americká, DNT Třešeň natur, D52 Wenge světlé	Premium a moření: DSD Dub sukatý, DHR Hruška, DSO Ořech sukatý, DSP Švestka polenská, DWE Wenge, Mořená dýha	Exkluziv: DRD Dub řezaný, DDT Dub trémový***, DST Smrk trémový**	Olej: DDO dub (Antique Bronz, Ash Grey, Clear, Dark Oak, Charcoal, Chocolate, Natural, Nordic White, Oyster, Pure, Silver Grey, Sky Grey, Slate Grey, Stone, Super White, Titanium Grey, Vanilla)
60, 70, 80, 90/197	6 - 17	8 - 17	8095	8579	9668	12935	9668
	18 - 25	18 - 25	8420	8923	10056	13453	10056
	26 - 35	26 - 35	8986	9523	10732	14358	10732
	36 - 50	36 - 50	11172	11840	13343	17852	13343
	51 - 75	51 - 75	12467	13212	14890	19921	14890
125, 145, 165, 185/197	6 - 17	8 - 17	9310	9867	11119	14876	11119
	18 - 25	18 - 25	9683	10261	11564	15472	11564
	26 - 35	26 - 35	10334	10952	12342	16512	12342
	36 - 50	36 - 50	12848	13615	15345	20529	15345
	51 - 75	51 - 75	14337	15194	17123	22908	17123

### Barva

rozměr (cm)	tl. stěny (cm) s polodrážkou	tl. stěny (cm) bez polodrážky	Komfort/Premium bílá	RAL
60, 70, 80, 90/197	6 - 17	8 - 17	7490	barva Premium bílá + 666 Kč
	18 - 25	18 - 25	7790	
	26 - 35	26 - 35	8314	
	36 - 50	36 - 50	10338	
	51 - 75	51 - 75	11535	
125, 145, 165, 185/197	6 - 17	8 - 17	8614	
	18 - 25	18 - 25	8959	
	26 - 35	26 - 35	9562	
	36 - 50	36 - 50	11888	
	51 - 75	51 - 75	13266	

\* Harmonie lze pouze v površích dýha, mořená dýha, barva Premium.

\*\*\* Základní cena již obsahuje povrchovou úpravu olejem Pure, Clear nebo probarveným olejem (DDT Dub trémový a DST Smrk trémový) a olejovoskem (DRD dub řezaný).

## CPL laminát barva

rozměr (cm)	tl. stěny (cm) s polodrážkou	tl. stěny (cm) bez polodrážky	beton bílý, beton šedý, bílá hladká, bílá perla, bílá pór, šedá	černá grafit U961, šedá U788
60, 70, 80, 90/197	6 – 17	8 – 17	6522	6885
	18 – 25	18 – 25	6784	7161
	26 – 35	26 – 35	7240	7643
	36 – 50	36 – 50	9002	9503
	51 – 75	51 – 75	10045	10604
125, 145, 165, 185/197	6 – 17	8 – 17	7501	7919
	18 – 25	18 – 25	7801	8236
	26 – 35	26 – 35	8327	8790
	36 – 50	36 – 50	10351	10928
	51 – 75	51 – 75	11551	12194

## CPL laminát struktur

NORMAL – oblé ostění – standard SAPELI  
CPL struktur

rozměr (cm)	tl. stěny (cm) s polodrážkou	tl. stěny (cm) bez polodrážky	borovice bílá, borovice kouřová, dub, dub skandinávský, dub sukutý,	borovice šedá, buk, dub arktický bílý, dub zimní, jasan bílý, jasan, ořech, ořech americký, třešeň, wenge	CPL kovalaminát (nelze vyrobit oblé ostění)
60, 70, 80, 90/197	6 – 17	8 – 17			6885
	18 – 25	18 – 25			7161
	26 – 35	26 – 35			7643
	36 – 50	36 – 50			9503
	51 – 75	51 – 75			10604
125, 145, 165, 185/197	6 – 17	8 – 17			7919
	18 – 25	18 – 25			8236
	26 – 35	26 – 35			8790
	36 – 50	36 – 50			10928
	51 – 75	51 – 75			12194

U povrchů dub sukutý, ořech sukutý, smrk sukutý, dub řezaný, ořech řezaný pouze v provedení NORMAL 25 OSTRÁ.

## HPL laminát

pouze v provedení NORMAL 25 OSTRÁ

rozměr (cm)	tl. stěny (cm) s polodrážkou (NORMAL – ostrá)	tl. stěny (cm) bez polodrážky (NORMAL – ostrá)	MAX, Egger, Polyrey* HPL struktur HPL kámen láva, HPL plech rez, HPL beton, HPL kámen břidlice	Vysoký lesk: prémiově bílá s probarveným jádrem, černá, grafitově šedá, kašmírově šedá, prachově šedá	Antifinger mat: prémiově bílá, alpská bílá, černá, grafitově šedá, kašmírově šedá, prachově šedá	Antifinger mat s pro- barveným jádrem: alpská bílá, černá	Feel Nature: dub Sherman koňakově hnědý, dub Halifax lazurovaný černý, dub Gladstone bílý
60, 70, 80, 90/197	6 – 17	8 – 17	9547	11362	11967	16202	14629
	18 – 25	18 – 25	9930	11817	12447	16851	15215
	26 – 35	26 – 35	10598	12612	13284	17985	16239
	36 – 50	36 – 50	13176	15681	16516	22360	20189
	51 – 75	51 – 75	14703	17498	18430	24952	22529
125, 145, 165, 185/197	6 – 17	8 – 17	10980	13067	13763	18633	16824
	18 – 25	18 – 25	11419	13590	14314	19379	17497
	26 – 35	26 – 35	12188	14505	15277	20683	18674
	36 – 50	36 – 50	15152	18032	18993	25713	23217
	51 – 75	51 – 75	16909	20123	21195	28694	25909

## Karton

rozměr (cm)	tl. stěny (cm) s polodrážkou	tl. stěny (cm) bez polodrážky	karton
60, 70, 80, 90/197	6 – 17	8 – 17	5917
	18 – 25	18 – 25	6155
	26 – 35	26 – 35	6568
	36 – 50	36 – 50	8167
	51 – 75	51 – 75	9113
125, 145, 165, 185/197	6 – 17	8 – 17	6806
	18 – 25	18 – 25	7078
	26 – 35	26 – 35	7555
	36 – 50	36 – 50	9391
	51 – 75	51 – 75	10480

## Start\*\*\*











bílá, buk, dub, ořech
5312
5525
5897
7332
8181
6110
6354
6781
8431
9408

\* Jedná se o základní výběr. Ostatní za příplatek dle ceníku příplatků. Harmonie lze pouze v površích dýha, mořená dýha, barva Premium.

\*\* Všechny části zárubní a prosklených stěn k dřevodekorům Start jsou v provedení fólie struktur, k bílé variantě v provedení fólie hladká.

# Zárubeň MINI NORMAL<sup>®</sup>

- MINI NORMAL, MINI NORMAL OBLÉ OSTĚNÍ, MINI NORMAL OSTRÁ

rohový spoj zárubně	šířky obložek	dveřní křídla	otočné/průchozí	profil zárubně	otočné / průchozí	obložkov.zárubně
				 MINI NORMAL	O / P	
				 MINI NORMAL ostrá	O / P	
				 MINI NORMAL oblé ostění	O / P	
				 MINI NORMAL dvoupolodrážková	O	
				 MINI NORMAL ostrá dvoupolodrážková	O	
				 MINI NORMAL dvoupolodrážkové oblé ostění	O	

## CENY ZÁRUBNÍ

### Dýha

rozměr (cm)	tl. stěny (cm) s polodrážkou	tl. stěny (cm) bez polodrážky	Standard: DBK Buk, DNB Buk natur, DDB Dub americký, DND Dub natur, DJS Jasan, DMH Mahagon	Komfort: DBR Bříza, D20 Eben černý, DVJ Javor evropský, DJA Javor americký, DOL Olše, DOR Ořech americký, DNO Ořech natur, D46 Teak bílý, DTR Třešeň americká, DNT Třešeň natur, D52 Wenge světlé	Premium a moření: DSD Dub sukátý, DHR Hruška, DSO Ořech sukátý, DSP Švestka polenská, DWE Wenge, Mořená dýha	Exkluziv: DRD Dub řezaný, DDT Dub trémový***, DST Smrk trémový**	Olej: DDO dub (Antique Bronz, Ash Grey, Clear, Dark Oak, Charcoal, Chocolate, Natural, Nordic White, Oyster, Pure, Silver Grey, Sky Grey, Slate Grey, Stone, Super White, Titanium Grey, Vanilla)	
60, 70, 80, 90/197	6 – 17	8 – 17	6280	7248	7853	9910	7853	
	18 – 25	18 – 25	6532	7539	8168	10307	8168	
	26 – 35	26 – 35	6971	8046	8717	11001	8717	
	36 – 50	36 – 50	8668	10004	10838	13677	10838	
	51 – 75	51 – 75	9672	11163	12094	15262	12094	
125, 145, 165, 185/197	6 – 17	8 – 17	7223	8336	9032	11397	9032	
	18 – 25	18 – 25	7512	8670	9394	11854	9394	
	26 – 35	26 – 35	8018	9253	10025	12651	10025	
	36 – 50	36 – 50	9967	11504	12463	15728	12463	
	51 – 75	51 – 75	11123	12837	13908	17552	13908	

### Barva

rozměr (cm)	tl. stěny (cm) s polodrážkou	tl. stěny (cm) bez polodrážky	Komfort/Premium bílé	RAL
60, 70, 80, 90/197	18 – 25	18 – 25	7413	
	26 – 35	26 – 35	7911	
	36 – 50	36 – 50	9837	
	51 – 75	51 – 75	10976	
	6 – 17	8 – 17	8197	
125, 145, 165, 185/197	18 – 25	18 – 25	8525	
	26 – 35	26 – 35	9098	
	36 – 50	36 – 50	11312	
	51 – 75	51 – 75	12623	

\*\*\* Základní cena již obsahuje povrchovou úpravu olejem Pure, Clear nebo probarveným olejem (DDT Dub trémový a DST Smrk trémový) a olejovoskem (DRD dub řezaný).

## CPL laminát barva

rozměr (cm)	tl. stěny (cm) s polodrážkou	tl. stěny (cm) bez polodrážky	beton bílý, beton šedý, bílá hladká, bílá perla, bílá pór, šedá	černá grafit U961, šedá U788
60, 70, 80, 90/197	6 – 17	8 – 17	4949	5312
	18 – 25	18 – 25	5148	5525
	26 – 35	26 – 35	5494	5897
	36 – 50	36 – 50	6831	7332
	51 – 75	51 – 75	7622	8181
125, 145, 165, 185/197	6 – 17	8 – 17	5692	6110
	18 – 25	18 – 25	5920	6354
	26 – 35	26 – 35	6318	6781
	36 – 50	36 – 50	7855	8431
	51 – 75	51 – 75	8766	9408

## CPL laminát struktur

NORMAL – oblé ostění – standard SAPELI  
CPL struktur

rozměr (cm)	tl. stěny (cm) s polodrážkou	tl. stěny (cm) bez polodrážky	borovice bílá, borovice kouřová, borovice šedá, buk, dub arktický bílý, dub Halifax přírodní, dub Sherwood, dub, dub skandinávský, dub sukátý, dub šedý, dub zimní, jasan bílý, jasan, ořech, ořech americký, třešeň, wenge	CPL kovalaminát (nelze vyrobit oblé ostění)
60, 70, 80, 90/197	6 – 17	8 – 17		5312
	18 – 25	18 – 25		5525
	26 – 35	26 – 35		5897
	36 – 50	36 – 50		7332
	51 – 75	51 – 75		8181
125, 145, 165, 185/197	6 – 17	8 – 17		6110
	18 – 25	18 – 25		6354
	26 – 35	26 – 35		6781
	36 – 50	36 – 50		8431
	51 – 75	51 – 75		9408

U povrchů dub sukátý, ořech sukátý, smrk sukátý, dub řezaný, ořech řezaný pouze v provedení NORMAL OSTRÁ.

## HPL laminát

pouze v provedení NORMAL OSTRÁ

rozměr (cm)	tl. stěny (cm) s polodrážkou (NORMAL – ostrá)	tl. stěny (cm) bez polodrážky (NORMAL – ostrá)	MAX, Egger, Polyrey* HPL struktur HPL kámen láva, HPL plech rez, HPL beton, HPL kámen břidlice	Vysoký lesk: prémiově bílá s probarveným jádreem, černá, grafitově šedá, kašmírově šedá, prachově šedá	Antifinger mat: prémiově bílá, alpská bílá, černá, grafitově šedá, kašmírově šedá, prachově šedá	Antifinger mat s probarveným jádreem: alpská bílá, černá	Feel Nature: dub Sherman koňakové hnědý, dub Halifax lazurovaný černý, dub Gladstone bílý
60, 70, 80, 90/197	6 – 17	8 – 17	7369	9184	9789	14024	12451
	18 – 25	18 – 25	7665	9552	10181	14586	12950
	26 – 35	26 – 35	8180	10195	10866	15567	13821
	36 – 50	36 – 50	10171	12675	13510	19354	17184
	51 – 75	51 – 75	11349	14144	15076	21598	19175
125, 145, 165, 185/197	6 – 17	8 – 17	8475	10563	11258	16129	14320
	18 – 25	18 – 25	8814	10985	11708	16774	14892
	26 – 35	26 – 35	9407	11724	12496	17902	15895
	36 – 50	36 – 50	11695	14576	15536	22257	19761
	51 – 75	51 – 75	13052	16265	17337	24837	22052

## Karton

rozměr (cm)	tl. stěny (cm) s polodrážkou	tl. stěny (cm) bez polodrážky	karton
60, 70, 80, 90/197	6 – 17	8 – 17	3860
	18 – 25	18 – 25	4015
	26 – 35	26 – 35	4285
	36 – 50	36 – 50	5328
	51 – 75	51 – 75	5945
125, 145, 165, 185/197	6 – 17	8 – 17	4440
	18 – 25	18 – 25	4618
	26 – 35	26 – 35	4929
	36 – 50	36 – 50	6127
	51 – 75	51 – 75	6837









## Start\*\*\*

rozměr (cm)	bílá, buk, dub, ořech
60, 70, 80, 90/197	3860
	4015
	4285
	5328
	5945
125, 145, 165, 185/197	4440
	4618
	4929
	6127
	6837

\* Jedná se o základní výběr. Ostatní za příplatek dle ceníku příplatků.

\*\* Všechny části zárubní a prosklených stěn k dřevodekorům Start jsou v provedení fólie struktur, k bílé variantě v provedení fólie hladká.

# Zárubeň HARMONIE NORMAL®

rohový spoj zárubně	šířky obložek	dveřní křídla	otočné/průchozí	profil zárubně		otočné / průchozí	
					HARMONIE normal	O / P	obložková zárubeň
					HARMONIE normal dvoupolodrážková oblé ostění	O	

## CENY ZÁRUBNÍ

### Dýha

rozměr (cm)	tl. stěny (cm) s polodrážkou	tl. stěny (cm) bez polodrážky	Standard: DBK Buk, DNB Buk natur, DDB Dub americký, DND Dub natur, DJS Jasan, DMH Mahagon	Komfort: DBR Bříza, D20 Eben černý, DVJ Javor evropský, DJA Javor americký, DOL Olše, DOR Ořech americký, DNO Ořech natur, D46 Teak bílý, DTR Třešeň americká, DNT Třešeň natur, D52 Wenge světlé	Premium a maření: DSD Dub sukátý, DHR Hruška, DSO Ořech sukátý, DSP Švestka polenská, DWE Wenge, Mořená dýha	Olej: DDO dub (Antique Bronz, Ash Grey, Clear, Dark Oak, Charcoal, Chocolate, Natural, Nordic White, Oyster, Pure, Silver Grey, Sky Grey, Slate Grey, Stone, Super White, Titanium Grey, Vanilla)
60, 70, 80, 90/197	8 - 17	8 - 17	7369	7853	8942	8942
	18 - 25	18 - 25	7665	8168	9301	9301
	26 - 35	26 - 35	8180	8717	9926	9926
	36 - 50	36 - 50	10171	10838	12341	12341
	51 - 75	51 - 75	11349	12094	13772	13772
125, 145, 165, 185/197	8 - 17	8 - 17	8475	9032	10284	10284
	18 - 25	18 - 25	8814	9394	10696	10696
	26 - 35	26 - 35	9407	10025	11416	11416
	36 - 50	36 - 50	11695	12463	14191	14191
	51 - 75	51 - 75	13052	13908	15837	15837

### Barva

rozměr (cm)	tl. stěny (cm) s polodrážkou	tl. stěny (cm) bez polodrážky	bílá barva Premium	RAL
60, 70, 80, 90/197	8 - 17	8 - 17	6764	barva Premium bílá + 666 Kč
	18 - 25	18 - 25	7035	
	26 - 35	26 - 35	7509	
	36 - 50	36 - 50	9336	
	51 - 75	51 - 75	10417	
125, 145, 165, 185/197	8 - 17	8 - 17	7780	
	18 - 25	18 - 25	8091	
	26 - 35	26 - 35	8635	
	36 - 50	36 - 50	10736	
	51 - 75	51 - 75	11979	

## Karton

rozměr (cm)	tl. stěny (cm) s polodrážkou	tl. stěny (cm) bez polodrážky	karton
60, 70, 80, 90/197	8 – 17	8 – 17	5191
	18 – 25	18 – 25	5400
	26 – 35	26 – 35	5763
	36 – 50	36 – 50	7165
	51 – 75	51 – 75	7995
125, 145, 165, 185/197	8 – 17	8 – 17	5971
	18 – 25	18 – 25	6209
	26 – 35	26 – 35	6628
	36 – 50	36 – 50	8239
	51 – 75	51 – 75	9194

## ZÁVĚSY PRO ZÁRUBEŇ HARMONIE NORMAL

Zárubeň HARMONIE se vyznačuje elegantním profilem obložky „mejdličko“. Zárubeň HARMONIE je možné použít i pro jiné modelové řady než jsou dveře Harmonie.









Minimální síla stěny pro bezpolodrážkové provedení je 8 cm.

U bezpolodrážkového provedení nejsou závěsy v ceně.

U zárubně tl. stěny 75 – 150 cm je ostění dělené – cena viz ceník příplatků.

# Zárubeň OBTUS®

- OBTUS, OBTUS OBLÉ OSTĚNÍ

rohový spoj zárubně	šířky obložek	dveřní křídla	otočné/průchozí	profil zárubně		otočné / průchozí	
	65				OBTUS	O / P	obložková zárubeň
	80				OBTUS oblé ostění	O / P	
	95				OBTUS dvoupolodrážková	O	
					OBTUS dvoupolodrážková oblé ostění	O	

## CENY ZÁRUBNÍ

### Dýha

rozměr (cm)	tl. stěny (cm) s polodrážkou	tl. stěny (cm) bez polodrážky	Standard: DBK Buk, DNB Buk natur, DDB Dub americký, DND Dub natur, DJS Jasan, DMH Mahagon	Komfort: DBR Bříza, D20 Eben černý, DVJ Javor evropský, DJA Javor americký, DOL Olše, DOR Ořech americký, DNO Ořech natur, D46 Teak bílý, DTR Třešeň americká, DNT Třešeň natur, D52 Wenge světlé	Premium a moření: DSD Dub sukátý, DHR Hruška, DSO Ořech sukátý, DSP Švestka polenská, DWE Wenge, Mořená dýha	Exkluziv: DRD Dub řezaný, DDT Dub trámový***, DST Smrk trámový**	Olej: DDO dub (Antique Bronz, Ash Grey, Clear, Dark Oak, Charcoal, Chocolate, Natural, Nordic White, Oyster, Pure, Silver Grey, Sky Grey, Slate Grey, Stone, Super White, Titanium Grey, Vanilla)
60, 70, 80, 90/197	8 – 17	8 – 17	6764	7611	8821	10757	8821
	18 – 25	18 – 25	7035	7916	9175	11188	9175
	26 – 35	26 – 35	7509	8449	9792	11941	9792
	36 – 50	36 – 50	9336	10505	12174	14846	12174
	51 – 75	51 – 75	10417	11722	13585	16567	13585
125, 145, 165, 185/197	8 – 17	8 – 17	7780	8754	10145	12372	10145
	18 – 25	18 – 25	8091	9103	10550	12866	10550
	26 – 35	26 – 35	8635	9717	11261	13733	11261
	36 – 50	36 – 50	10736	12080	14000	17072	14000
	51 – 75	51 – 75	11979	13480	15623	19052	15623

### Barva

rozměr (cm)	tl. stěny (cm) s polodrážkou	tl. stěny (cm) bez polodrážky	Komfort/Premium bílá	RAL
60, 70, 80, 90/197	8 – 17	8 – 17	7248	barva Premium bílá + 666 Kč
	18 – 25	18 – 25	7539	
	26 – 35	26 – 35	8046	
	36 – 50	36 – 50	10004	
	51 – 75	51 – 75	11163	
125, 145, 165, 185/197	8 – 17	8 – 17	8336	
	18 – 25	18 – 25	8670	
	26 – 35	26 – 35	9253	
	36 – 50	36 – 50	11504	
	51 – 75	51 – 75	12837	

\*\*\* Základní cena již obsahuje povrchovou úpravu olejem Pure, Clear nebo probarveným olejem (DDT Dub trámový a DST Smrk trámový) a olejovoskem (DRD dub řezaný).

## CPL laminát barva

rozměr (cm)	tl. stěny (cm) s polodrážkou	tl. stěny (cm) bez polodrážky	beton bílý, beton šedý, bílá hladká, bílá perla, bílá pór, šedá	černá grafit U961, šedá U788
60, 70, 80, 90/197	8 – 17	8 – 17	6038	6401
	18 – 25	18 – 25	6280	6658
	26 – 35	26 – 35	6703	7106
	36 – 50	36 – 50	8334	8835
	51 – 75	51 – 75	9299	9858
125, 145, 165, 185/197	8 – 17	8 – 17	6945	7362
	18 – 25	18 – 25	7223	7656
	26 – 35	26 – 35	7708	8172
	36 – 50	36 – 50	9584	10160
	51 – 75	51 – 75	10694	11337

## CPL laminát struktur

rozměr (cm)	tl. stěny (cm) s polodrážkou	tl. stěny (cm) bez polodrážky	CPL struktur	nelze vyrobit oblé ostění
60, 70, 80, 90/197	8 – 17	8 – 17	borovice bílá, borovice kouřová, borovice šedá, buk, dub arktický bílý, dub Halifax přírodní, dub Sherwood, dub, dub skandinávský, dub sukatý, dub šedý, dub zimní, jasan bílý, jasan, ořech, ořech americký, třešeň, wenge	CPL kovolaminát (nelze vyrobit oblé ostění)
	18 – 25	18 – 25		6401
	26 – 35	26 – 35		6658
	36 – 50	36 – 50		7106
	51 – 75	51 – 75		8835
125, 145, 165, 185/197	8 – 17	8 – 17		9858
	18 – 25	18 – 25		7362
	26 – 35	26 – 35		7656
	36 – 50	36 – 50		8172
	51 – 75	51 – 75		10160

## HPL laminát

rozměr (cm)	tl. stěny (cm) s polodrážkou	tl. stěny (cm) bez polodrážky	MAX, Egger, Polyrey* HPL struktur HPL kámen láva, HPL plech rez, HPL beton, HPL kámen břidlice	Vysoký lesk: prémiově bílá s probarveným jádrem, černá, grafitově šedá, kašmírově šedá, prachově šedá	Antifinger mat: prémiově bílá, alpská bílá, černá, grafitově šedá, kašmírově šedá, prachově šedá	Antifinger mat s probarveným jádreem: alpská bílá, černá	Feel Nature: dub Sherman koňakově hnědý, dub Halifax lazurovaný černý, dub Gladstone bílý
60, 70, 80, 90/197	8 – 17	8 – 17	7732	9547	10152	14387	12814
	18 – 25	18 – 25	8042	9930	10559	14963	13327
	26 – 35	26 – 35	8583	10598	11269	15970	14224
	36 – 50	36 – 50	10671	13176	14011	19855	17685
	51 – 75	51 – 75	11908	14703	15635	22157	19734
125, 145, 165, 185/197	8 – 17	8 – 17	8893	10980	11676	16546	14737
	18 – 25	18 – 25	9249	11419	12143	17208	15326
	26 – 35	26 – 35	9870	12188	12960	18366	16358
	36 – 50	36 – 50	12271	15152	16112	22833	20337
	51 – 75	51 – 75	13694	16909	17980	25481	22694

## Karton

rozměr (cm)	tl. stěny (cm) s polodrážkou	tl. stěny (cm) bez polodrážky	karton
60, 70, 80, 90/197	8 – 17	8 – 17	4828
	18 – 25	18 – 25	5022
	26 – 35	26 – 35	5360
	36 – 50	36 – 50	6664
	51 – 75	51 – 75	7436
125, 145, 165, 185/197	8 – 17	8 – 17	5553
	18 – 25	18 – 25	5776
	26 – 35	26 – 35	6164
	36 – 50	36 – 50	7663
	51 – 75	51 – 75	8552

## Start@\*\*











bílá, buk, dub, ořech
5312
5525
5897
7332
8181
6110
6354
6781
8431
9408

\* Jedná se o základní výběr. Ostatní za příplatek dle ceníku příplatků.

\*\* Všechny části zárubní a prosklených stěn k dřevodekorům Start jsou v provedení fólie struktur, k bílé variantě v provedení fólie hladká

# Zárubeň provětrávaná OBTUS 25

- OBTUS 25, OBTUS 25 OBLÉ OSTĚNÍ

rohový spoj zárubně	šířky obložek	dveřní křídla	otočné/průchozí	profil zárubně		otočné / průchozí	
 	 	 	   	OBTUS 25	O / P	obložková zárubeň	
				OBTUS 25 oblé ostění	O / P		
				OBTUS 25 dvoupolodrážková	O		
				OBTUS 25 dvoupolodrážková oblé ostění	O		

## CENY ZÁRUBNÍ

### Dýha

rozměr (cm)	tl. stěny (cm) s polodrážkou	tl. stěny (cm) bez polodrážky	Standard: DBK Buk, DNB Buk natur, DDB Dub americký, DND Dub natur, DJS Jasan, DMH Mahagon	Komfort: DBR Bříza, D20 Eben černý, DVJ Javor evropský, DJA Javor americký, DOL Olše, DOR Ořech americký, DNO Ořech natur, D46 Teak bílý, DTR Třešeň americká, DNT Třešeň natur, D52 Wenge světlé	Premium a moření: DSD Dub sukátý, DHR Hruška, DSO Ořech sukátý, DSP Švestka polenská, DWE Wenge, Mořená dýha	Exkluziv: DRD Dub řezaný, DDT Dub trémový***, DST Smrk trémový**	Olej: DDO dub (Antique Bronz, Ash Grey, Clear, Dark Oak, Charcoal, Chocolate, Natural, Nordic White, Oyster, Pure, Silver Grey, Sky Grey, Slate Grey, Stone, Super White, Titanium Grey, Vanilla)
60, 70, 80, 90/197	8 - 17	8 - 17	8579	9063	10152	13782	10152
	18 - 25	18 - 25	8923	9426	10559	14334	10559
	26 - 35	26 - 35	9523	10060	11269	15299	11269
	36 - 50	36 - 50	11840	12508	14011	19020	14011
	51 - 75	51 - 75	13212	13958	15635	21225	15635
125, 145, 165, 185/197	8 - 17	8 - 17	9867	10423	11676	15850	11676
	18 - 25	18 - 25	10261	10841	12143	16484	12143
	26 - 35	26 - 35	10952	11569	12960	17594	12960
	36 - 50	36 - 50	13615	14384	16112	21872	16112
	51 - 75	51 - 75	15194	16051	17980	24409	17980

### Barva

rozměr (cm)	tl. stěny (cm) s polodrážkou	tl. stěny (cm) bez polodrážky	Komfort/Premium bílá	RAL
60, 70, 80, 90/197	8 - 17	8 - 17	8095	barva Premium bílá + 666 Kč
	18 - 25	18 - 25	8420	
	26 - 35	26 - 35	8986	
	36 - 50	36 - 50	11172	
	51 - 75	51 - 75	12467	
125, 145, 165, 185/197	8 - 17	8 - 17	9310	
	18 - 25	18 - 25	9683	
	26 - 35	26 - 35	10334	
	36 - 50	36 - 50	12848	
	51 - 75	51 - 75	14337	

\* Harmonie lze pouze v povrchích dýha, mořená dýha, barva Premium.

\*\*\* Základní cena již obsahuje povrchovou úpravu olejem Pure, Clear nebo probarveným olejem (DDT Dub trémový a DST Smrk trémový) a olejovoskem (DRD dub řezaný).

## CPL laminát barva

rozměr (cm)	tl. stěny (cm) s polodrážkou	tl. stěny (cm) bez polodrážky	beton bílý, beton šedý, bílá hladká, bílá perla, bílá pór, šedá	černá grafit U961, šedá U788
60, 70, 80, 90/197	8 – 17	8 – 17	6885	7248
	18 – 25	18 – 25	7161	7539
	26 – 35	26 – 35	7643	8046
	36 – 50	36 – 50	9503	10004
	51 – 75	51 – 75	10604	11163
125, 145, 165, 185/197	8 – 17	8 – 17	7919	8336
	18 – 25	18 – 25	8236	8670
	26 – 35	26 – 35	8790	9253
	36 – 50	36 – 50	10928	11504
	51 – 75	51 – 75	12194	12837

## CPL laminát struktur

rozměr (cm)	tl. stěny (cm) s polodrážkou	tl. stěny (cm) bez polodrážky	CPL struktur borovice bílá, borovice kouřová, borovice šedá, buk, dub arktický bílý, dub Halifax přírodní, dub Sherwood, dub, dub skandinávský, dub sukátý, dub šedý, dub zimní, jasan bílý, jasan, ořech, ořech americký, třešeň, wenge	nelze vyrobit oblé ostění CPL kovolaminát (nelze vyrobit oblé ostění)
60, 70, 80, 90/197	8 – 17	8 – 17	7248	8942
	18 – 25	18 – 25	7539	9301
	26 – 35	26 – 35	8046	9926
	36 – 50	36 – 50	10004	12341
	51 – 75	51 – 75	11163	13772
125, 145, 165, 185/197	8 – 17	8 – 17	8336	10284
	18 – 25	18 – 25	8670	10696
	26 – 35	26 – 35	9253	11416
	36 – 50	36 – 50	11504	14191
	51 – 75	51 – 75	12837	15837

## HPL laminát

rozměr (cm)	tl. stěny (cm) s polodrážkou	tl. stěny (cm) bez polodrážky	MAX, Egger, Polyrey* HPL struktur HPL kámen láva, HPL plech rez, HPL beton, HPL kámen břidlice	Vysoký lesk: prémiově bílá s probarveným jádem, černá, grafitově šedá, kašmírově šedá, prachově šedá	Antifinger mat: prémiově bílá, alpská bílá, černá, grafitově šedá, kašmírově šedá, prachově šedá	Antifinger mat s probarveným jádem: alpská bílá, černá	Feel Nature: dub Sher- man koňakově hnědý, dub Halifax lazurovaný černý, dub Gladstone bílý
60, 70, 80, 90/197	8 – 17	8 – 17	10152	11967	12572	16807	15234
	18 – 25	18 – 25	10559	12447	13076	17480	15844
	26 – 35	26 – 35	11269	13284	13955	18656	16910
	36 – 50	36 – 50	14011	16516	17351	23195	21024
	51 – 75	51 – 75	15635	18430	19362	25884	23461
125, 145, 165, 185/197	8 – 17	8 – 17	11676	13763	14459	19329	17520
	18 – 25	18 – 25	12143	14314	15037	20102	18221
	26 – 35	26 – 35	12960	15277	16049	21455	19448
	36 – 50	36 – 50	16112	18993	19952	26674	24178
	51 – 75	51 – 75	17980	21195	22266	29766	26980

## Karton

rozměr (cm)	tl. stěny (cm) s polodrážkou	tl. stěny (cm) bez polodrážky	karton
60, 70, 80, 90/197	8 – 17	8 – 17	6159
	18 – 25	18 – 25	6406
	26 – 35	26 – 35	6837
	36 – 50	36 – 50	8501
	51 – 75	51 – 75	9486
125, 145, 165, 185/197	8 – 17	8 – 17	7084
	18 – 25	18 – 25	7367
	26 – 35	26 – 35	7863
	36 – 50	36 – 50	9775
	51 – 75	51 – 75	10909

## Start@\*\*





rozměr (cm)	bílá, buk, dub, ořech
60, 70, 80, 90/197	5675
	5903
	6300
	7833
	8740
125, 145, 165, 185/197	6527
	6789
	7245
	9008
	10051

\* Jedná se o základní výběr. Ostatní za příplatek dle ceníku příplatků.

\*\* Všechny části zárubní a prosklených stěn k dřevodekorům Start jsou v provedení fólie struktur, k bílé variantě v provedení fólie hladká

# Zárubeň MINI OBTUS®

- MINI OBTUS, MINI OBTUS OBLÉ OSTĚNÍ

rohový spoj zárubně	šířky obložek	dveřní křídla	otočné/průchozí	profil zárubně		otočné / průchozí	
					MINI OBTUS	O / P	obložková zárubeň
					MINI OBTUS oblé ostění	O / P	
					MINI OBTUS dvoupolodrážková	O	
					MINI OBTUS dvoupolodrážková oblé ostění	O	

## CENY ZÁRUBNÍ

### Dýha

rozměr (cm)	tl. stěny (cm) s polodrážkou	tl. stěny (cm) bez polodrážky	Standard: DBK Buk, DNB Buk natur, DDB Dub americký, DND Dub natur, DJS Jasan, DMH Mahagon	Komfort: DBR Bříza, D20 Eben černý, DVJ Javor evropský, DJA Javor americký, DOL Olše, DOR Ořech americký, DNO Ořech natur, D46 Teak bílý, DTR Třešeň americká, DNT Třešeň natur, D52 Wenge světlé	Premium: DSD Dub sukutý, DHR Hruška, DSO Ořech sukutý, DSP Švestka polenská, DWE Wenge	Exkluziv: DRD Dub řezaný, DDT Dub trámový***, DST Smrk trámový**	Olej: DDO dub (Antique Bronz, Ash Grey, Clear, Dark Oak, Charcoal, Chocolate, Natural, Nordic White, Oyster, Pure, Silver Grey, Sky Grey, Slate Grey, Stone, Super White, Titanium Grey, Vanilla)
60, 70, 80, 90/197	8 – 17	8 – 17	7006	7853	9063	10999	9063
	18 – 25	18 – 25	7287	8168	9426	11440	9426
	26 – 35	26 – 35	7777	8717	10060	12209	10060
	36 – 50	36 – 50	9670	10838	12508	15180	12508
	51 – 75	51 – 75	10790	12094	13958	16939	13958
125, 145, 165, 185/197	8 – 17	8 – 17	8058	9032	10423	12650	10423
	18 – 25	18 – 25	8380	9394	10841	13156	10841
	26 – 35	26 – 35	8944	10025	11569	14041	11569
	36 – 50	36 – 50	11119	12463	14384	17456	14384
	51 – 75	51 – 75	12409	13908	16051	19480	16051

### Barva

rozměr (cm)	tl. stěny (cm) s polodrážkou	tl. stěny (cm) bez polodrážky	Komfort/Premium bílá	RAL
60, 70, 80, 90/197	8 – 17	8 – 17	7611	barva Premium bílá + 666 Kč
	18 – 25	18 – 25	7916	
	26 – 35	26 – 35	8449	
	36 – 50	36 – 50	10505	
	51 – 75	51 – 75	11722	
125, 145, 165, 185/197	8 – 17	8 – 17	8754	
	18 – 25	18 – 25	9103	
	26 – 35	26 – 35	9717	
	36 – 50	36 – 50	12080	
	51 – 75	51 – 75	13480	

\*\*\* Základní cena již obsahuje povrchovou úpravu olejem Pure, Clear nebo probarveným olejem (DDT Dub trámový a DST Smrk trámový) a olejovoskem (DRD dub řezaný).

**CPL laminát barva**

rozměr (cm)	tl. stěny (cm) s polodrážkou	tl. stěny (cm) bez polodrážky	beton bílý, beton šedý, bílá hladká, bílá perla, bílá pór, šedá	černá grafit U961, šedá U788
60, 70, 80, 90/197	8 – 17	8 – 17	6280	6643
	18 – 25	18 – 25	6532	6910
	26 – 35	26 – 35	6971	7374
	36 – 50	36 – 50	8668	9169
	51 – 75	51 – 75	9672	10231
125, 145, 165, 185/197	8 – 17	8 – 17	7223	7640
	18 – 25	18 – 25	7512	7947
	26 – 35	26 – 35	8018	8480
	36 – 50	36 – 50	9967	10543
	51 – 75	51 – 75	11123	11765

**CPL laminát struktur**

rozměr (cm)	tl. stěny (cm) s polodrážkou	tl. stěny (cm) bez polodrážky	CPL struktur		nelze vyrobit oblé ostění
			borovice bílá, borovice kouřová, borovice šedá, buk, dub arktický bílý, dub Halifax přírodní, dub Sherwood, dub, dub skandinávský, dub sukatý, dub šedý, dub zimní, jasan bílý, jasan, ořech, ořech americký, lřešeň, wenge	CPL kovolaminát (nelze vyrobit oblé ostění)	
60, 70, 80, 90/197	8 – 17	8 – 17		6643	8095
	18 – 25	18 – 25		6910	8420
	26 – 35	26 – 35		7374	8986
	36 – 50	36 – 50		9169	11172
	51 – 75	51 – 75		10231	12467
125, 145, 165, 185/197	8 – 17	8 – 17		7640	9310
	18 – 25	18 – 25		7947	9683
	26 – 35	26 – 35		8480	10334
	36 – 50	36 – 50		10543	12848
	51 – 75	51 – 75		11765	14337

**HPL laminát**

rozměr (cm)	tl. stěny (cm) s polodrážkou	tl. stěny (cm) bez polodrážky	MAX, Egger, Polyrey* HPL struktur HPL kámen láva, HPL plech rez, HPL beton, HPL kámen břidlice	Vysoký lesk: prémiově bílá s probarveným jádrem, černá, grafitově šedá, kašmírově šedá, prachově šedá	Antifinger mat: prémiově bílá, alpská bílá, černá, grafitově šedá, kašmírově šedá, prachově šedá	Antifinger mat s probarveným jádem: alpská bílá, černá	Feel Nature: dub Sherman koňakově hnědý, dub Halifax lazurovaný černý, dub Gladstone bílý
			60, 70, 80, 90/197	8 – 17	8 – 17	7974	9789
18 – 25	18 – 25	8294		10181	10811	15215	13579
26 – 35	26 – 35	8852		10866	11538	16239	14493
36 – 50	36 – 50	11005		13510	14345	20189	18019
51 – 75	51 – 75	12281		15076	16008	22529	20107
125, 145, 165, 185/197	8 – 17	8 – 17	9171	11258	11954	16824	15015
	18 – 25	18 – 25	9538	11708	12432	17497	15616
	26 – 35	26 – 35	10180	12496	13269	18674	16667
	36 – 50	36 – 50	12656	15536	16496	23217	20721
	51 – 75	51 – 75	14122	17337	18408	25909	23124

**Karton**

rozměr (cm)	tl. stěny (cm) s polodrážkou	tl. stěny (cm) bez polodrážky	karton
60, 70, 80, 90/197	8 – 17	8 – 17	5070
	18 – 25	18 – 25	5274
	26 – 35	26 – 35	5628
	36 – 50	36 – 50	6998
	51 – 75	51 – 75	7809
125, 145, 165, 185/197	8 – 17	8 – 17	5831
	18 – 25	18 – 25	6065
	26 – 35	26 – 35	6473
	36 – 50	36 – 50	8047
	51 – 75	51 – 75	8980









**Start®\*\***

rozměr (cm)	bílá, buk, dub, ořech
60, 70, 80, 90/197	5554
	5777
	6165
	7666
	8554
125, 145, 165, 185/197	6388
	6643
	7091
	8815
	9837

\* Jedná se o základní výběr. Ostatní za příplatek dle ceníku příplatků.

\*\* Všechny části zárubní a prosklených stěn k dřevodekorům Start jsou v provedení fólie struktur, k bílé variantě v provedení fólie hladká.

# Zárubeň HARMONIE OBTUS®

rohový spoj zárubně	šířky obložek	dveřní křídla	otočné/průchozí	profil zárubně		otočné / průchozí	
					HARMONIE obtus	O / P	obložková zárubeň
					HARMONIE obtus dvoupolodrážková oblé ostění	O	

## CENY ZÁRUBNÍ

### Dýha

rozměr (cm)	tl. stěny (cm) s polodrážkou	tl. stěny (cm) bez polodrážky	Standard: DBK Buk, DNB Buk natur, DDB Dub americký, DND Dub natur, DJS Jasan, DMH Mahagon	Komfort: DBR Bříza, D20 Eben černý, DVJ Javor evropský, DJA Javor americký, DOL Olše, DOR Ořech americký, DNO Ořech natur, D46 Teak bílý, DTR Třešeň americká, DNT Třešeň natur, D52 Wenge světlé	Premium a moření: DSD Dub sukátý, DHR Hruška, DSO Ořech sukátý, DSP Švestka polenská, DWE Wenge, Mořená dýha	Olej: DDO dub (Antique Bronz, Ash Grey, Clear, Dark Oak, Charcoal, Chocolate, Natural, Nordic White, Oyster, Pure, Silver Grey, Sky Grey, Slate Grey, Stone, Super White, Titanium Grey, Vanilla)
60, 70, 80, 90/197	8 – 17	8 – 17	7853	8337	9426	9426
	18 – 25	18 – 25	8168	8671	9804	9804
	26 – 35	26 – 35	8717	9255	10463	10463
	36 – 50	36 – 50	10838	11506	13009	13009
	51 – 75	51 – 75	12094	12840	14517	14517
125, 145, 165, 185/197	8 – 17	8 – 17	9032	9589	10841	10841
	18 – 25	18 – 25	9394	9972	11274	11274
	26 – 35	26 – 35	10025	10644	12033	12033
	36 – 50	36 – 50	12463	13232	14960	14960
	51 – 75	51 – 75	13908	14766	16695	16695

### Barva

rozměr (cm)	tl. stěny (cm) s polodrážkou	tl. stěny (cm) bez polodrážky	bílá barva Premium	RAL
60, 70, 80, 90/197	8 – 17	8 – 17	7369	barva Premium bílá + 666 Kč
	18 – 25	18 – 25	7665	
	26 – 35	26 – 35	8180	
	36 – 50	36 – 50	10171	
	51 – 75	51 – 75	11349	
125, 145, 165, 185/197	8 – 17	8 – 17	8475	
	18 – 25	18 – 25	8814	
	26 – 35	26 – 35	9407	
	36 – 50	36 – 50	11695	
	51 – 75	51 – 75	13052	

**Karton**

rozměr (cm)	tl. stěny (cm)	tl. stěny (cm)	karton
	s polodrážkou	bez polodrážky	
60, 70, 80, 90/197	8 – 17	8 – 17	5433
	18 – 25	18 – 25	5651
	26 – 35	26 – 35	6031
	36 – 50	36 – 50	7499
	51 – 75	51 – 75	8368
125, 145, 165, 185/197	8 – 17	8 – 17	6249
	18 – 25	18 – 25	6499
	26 – 35	26 – 35	6936
	36 – 50	36 – 50	8623
	51 – 75	51 – 75	9622

**ZÁVĚSY PRO ZÁRUBEŇ HARMONIE NORMAL**

Zárubeň HARMONIE se vyznačuje elegantním profilem obložky „mejdličko“. Zárubeň HARMONIE je možné použít i pro jiné modelové řady než jsou dveře Harmonie.

Minimální síla stěny pro bezpolodrážkové provedení je 8 cm.

U bezpolodrážkového provedení nejsou závěsy v ceně.

U zárubně tl. stěny 75 – 150 cm je ostění dělené – cena viz ceník příplatků.

# Zárubeň NORMAL, OBTUS, HARMONIE s dvojitou polodrážkou

rohový spoj zárubně	šířky obložek	dveřní křídla	otočné/průchozí	profil zárubně	otočné / průchozí	
					NORMAL dvoupolodrážková	0
					NORMAL ostrá dvoupolodrážková	0
					NORMAL dvoupolodrážkové oblé ostění	0
					OBTUS dvoupolodrážková	0
					OBTUS dvoupolodrážková oblé ostění	0
					HARMONIE normal dvoupolodrážková oblé ostění	0
					HARMONIE obtus dvoupolodrážková oblé ostění	0

objednací rozměr	šířka/výška (mm)						
	šířka	600	700	800	900	1000	1100
rozměr stavebního otvoru	b1	700	800	900	1000	1100	1200
vnější rozměr zárubně*	h2	760	860	960	1060	1160	1260
rozměr zárubňové polodrážky	h3	630	730	830	930	1030	1130
průchozí rozměr zárubně	h4	582	682	782	882	982	1082
rozměr dveří	h5	650	750	850	950	1050	1150

\* Platí pro šířku obložky 65 mm.

## CENY ZÁRUBNÍ

Ceny odpovídají cenám zárubní NORMAL, OBTUS, HARMONIE + koeficient 40 % k této ceně.

# Poznámky k zárubním

Minimalní síla stěny pro bezpolodražkové provedení je 8 cm.

U bezpolodražkového provedení nejsou zavěsy v ceně.

Nelze vyrobit oblé ostění v povrchu CPL kovolaminát.

U zárubně tl. stěny 75 – 150 cm je ostění dělené – cena viz ceník příplatků.

U zárubní v provedení CPL kovolaminát je dělené ostění již od síly stěny 60 cm.

Obložková zárubeň pro dveře GOLIAS (tl. 68 mm) s příplatkem +60% k ceně zárubně.

## NORMAL, MINI NORMAL, OBTUS A MINI OBTUS

### Ozdobná rampa k zárubni (na nadpraží zárubně)

Dekory v nabídce barva Premium bílá + RAL a NCS, dýha dub AM

Cena: Cena se určuje dle objednávacího rozměru (šířky zárubně)

do 800 mm = 1071 Kč/ks

805-1850 mm = 2142 Kč/ks

1855-2850 mm = 3213 Kč/ks

Ostatní rozměry a dekory se cení individuálně.

Při osazení rampy z obou stran zárubně je nutné objednat 2 ks.

Objednávací rozměr = vnější rozměr zárubně.

### Ozdobná lišta po obvodě zárubně k zárubním Obtus

Profil lišty H, 2, 3, 4, 5, AL hrana

Objednání lišt z jedné strany zárubně = 847 Kč

Objednání lišt z obou stran zárubně = 1694 Kč

## NORMAL, OBTUS

Přehled možných šířek obložek a jejich kombinací

A	B	
65	65	v ceně
80	80	+ 605 Kč
95	95	+ 605 Kč

## PŘÍPLATKY PRO OBLOŽKOVÉ ZÁRUBNĚ SE SPECIÁLNÍMI VLASTNOSTMI

<b>Vlastnost</b>	příplatek za odolnost obložkové zárubně
27 dB (tloušťka dveří 40 mm)	121
32 dB (tloušťka dveří 40 mm)	121
37 dB (tloušťka dveří 40 mm)	121
43 dB (tloušťka dveří 68 mm)	121
El/EW15 (tloušťka dveří 40 mm)	1815
El/EW30 (tloušťka dveří 40 mm)	1815
El/EW30 (45) (tloušťka dveří 57 mm)	3328
Klima 2 (b)	121
Klima 3 (c)	pouze kovová zárubeň
Voděodolnost	1815
Voděodolnost + 32 dB	1936

<b>Kombinace vlastností</b>	příplatek za odolnost obložkové zárubně		
	<b>dveře 40 mm</b>	<b>dveře 57 mm</b>	<b>dveře 68 mm</b>
zvuk + kouř	121	-	1936
klima 2 + kouř	121	-	-
klima 2 + zvuk	242	-	1936
klima 2 + zvuk + kouř	242	-	1936
požár + kouř	1815	-	-
požár + zvuk	1936	3328	-
požár + klima 2	1936	-	-
požár + klima 2 + zvuk	1936	3328	-
požár + klima 2 + kouř	1936	-	-
požár + zvuk + kouř	1936	-	-
požár + klima 2 + zvuk + kouř	1936	3328	-

Obložková zárubeň pro dveře GOLIAS (tl. 68 mm) s příplatkem +60% k ceně zárubně.

# Zárubeň LATENTE®

## CENA KOMPLETU SE ZÁRUBNÍ LATENTE

Dveřní křídlo + obložková zárubeň + kontrazárubeň + závěsy

## CENY ZÁRUBNÍ

### Dýha

rozměr (cm)	tl. stěny (cm) průchozí	tl. stěny (cm) bez polodrážky	Standard: DBK Buk, DNB Buk natur, DDB Dub americký, DND Dub natur, DJS Jasan, DMH Mahagon	Komfort: DBR Bříza, D20 Eben černý, DVJ Javor evropský, DJA Javor americký, DOL Olše, DOR Ořech americký, DNO Ořech natur, D46 Teak bílý, DTR Třešeň americká, DNT Třešeň natur, D52 Wenge světlé	Premium: DSD Dub sukatý, DHR Hruška, DSO Ořech sukatý, DSP Švestka polenská, DWE Wenge	Exkluziv: DRD Dub řezaný, DDT Dub trémový***, DST Smrk trémový**	Olej: DDO dub (Antique Bronz, Ash Grey, Clear, Dark Oak, Charcoal, Chocolate, Natural, Nordic White, Oyster, Pure, Silver Grey, Sky Grey, Slate Grey, Stone, Super White, Titanium Grey, Vanilla)
60, 70, 80, 90/197	10 – 17	11 – 17	6764	7611	8942	10152	8942
	18 – 25	18 – 25	7035	7916	9301	10559	9301
	26 – 35	26 – 35	7509	8449	9926	11269	9926
	36 – 50	36 – 50	9336	10505	12341	14011	12341
	51 – 75	51 – 75	10417	11722	13772	15635	13772
125, 145, 165, 185/197	10 – 17	11 – 17	7780	8754	10284	11676	10284
	18 – 25	18 – 25	8091	9103	10696	12143	10696
	26 – 35	26 – 35	8635	9717	11416	12960	11416
	36 – 50	36 – 50	10736	12080	14191	16112	14191
	51 – 75	51 – 75	11979	13480	15837	17980	15837

### Barva

rozměr (cm)	tl. stěny (cm) průchozí	tl. stěny (cm) bez polodrážky	Komfort/Premium bílá	RAL
60, 70, 80, 90/197	10 – 17	11 – 17	6885	barva Premium bílá + 666 Kč
	18 – 25	18 – 25	7161	
	26 – 35	26 – 35	7643	
	36 – 50	36 – 50	9503	
	51 – 75	51 – 75	10604	
125, 145, 165, 185/197	10 – 17	11 – 17	7919	
	18 – 25	18 – 25	8236	
	26 – 35	26 – 35	8790	
	36 – 50	36 – 50	10928	
	51 – 75	51 – 75	12194	

\*\*\* Základní cena již obsahuje povrchovou úpravu olejem Pure, Clear nebo probarveným olejem (DDT Dub trémový a DST Smrk trémový) a olejovoskem (DRD dub řezaný).

**CPL laminát barva**

rozměr (cm)	tl. stěny (cm) průchozí	tl. stěny (cm) bez polodrážky	beton bílý, beton šedý, bílá hladká, bílá perla, bílá pór, šedá*	černá grafit U961, šedá U788
60, 70, 80, 90/197	10 – 17	11 – 17	6038	6401
	18 – 25	18 – 25	6280	6658
	26 – 35	26 – 35	6703	7106
	36 – 50	36 – 50	8334	8835
	51 – 75	51 – 75	9299	9858
125, 145, 165, 185/197	10 – 17	11 – 17	6945	7362
	18 – 25	18 – 25	7223	7656
	26 – 35	26 – 35	7708	8172
	36 – 50	36 – 50	9584	10160
	51 – 75	51 – 75	10694	11337

**CPL laminát struktur**

CPL struktur

rozměr (cm)	tl. stěny (cm) průchozí	tl. stěny (cm) bez polodrážky	borovice bílá, borovice kouřová, borovice šedá, buk, dub arktický bílý, dub Halifax přírodní, dub Sherwood, dub, dub skandinávský, dub sukátý, dub šedý, dub zimní, jasan bílý, jasan, ořech, ořech americký, třešeň, wenge	CPL kovolaminát
60, 70, 80, 90/197	10 – 17	11 – 17	6401	7853
	18 – 25	18 – 25	6658	8168
	26 – 35	26 – 35	7106	8717
	36 – 50	36 – 50	8835	10838
	51 – 75	51 – 75	9858	12094
125, 145, 165, 185/197	10 – 17	11 – 17	7362	9032
	18 – 25	18 – 25	7656	9394
	26 – 35	26 – 35	8172	10025
	36 – 50	36 – 50	10160	12463
	51 – 75	51 – 75	11337	13908

**HPL laminát**

rozměr (cm)	tl. stěny (cm) průchozí	tl. stěny (cm) bez polodrážky	MAX, Egger, polyrey, HPL struktur* HPL kámen láva, HPL plech rez, HPL beton, HPL kámen břidlice	Vysoký lesk: prémiově bílá s probarveným jádrem, černá, grafitově šedá, kašmírově šedá, prachově šedá	Antifinger mat: prémiově bílá, alpská bílá, černá, grafitově šedá, kašmírově šedá, prachově šedá	Antifinger mat s probarveným jádreem: alpská bílá, černá	Feel Nature: dub Sherman koňakově hnědý, dub Halifax lazurovaný černý, dub Gladstone bílý
60, 70, 80, 90/197	10 – 17	11 – 17	7732	9547	10152	14387	12814
	18 – 25	18 – 25	8042	9930	10559	14963	13327
	26 – 35	26 – 35	8583	10598	11269	15970	14224
	36 – 50	36 – 50	10671	13176	14011	19855	17685
	51 – 75	51 – 75	11908	14703	15635	22157	19734
125, 145, 165, 185/197	10 – 17	11 – 17	8893	10980	11676	16546	14737
	18 – 25	18 – 25	9249	11419	12143	17208	15326
	26 – 35	26 – 35	9870	12188	12960	18366	16358
	36 – 50	36 – 50	12271	15152	16112	22833	20337
	51 – 75	51 – 75	13694	16909	17980	25481	22694

**Karton**

rozměr (cm)	tl. stěny (cm) průchozí	tl. stěny (cm) bez polodrážky	karton
60, 70, 80, 90/197	10 – 17	11 – 17	4828
	18 – 25	18 – 25	5022
	26 – 35	26 – 35	5360
	36 – 50	36 – 50	6664
	51 – 75	51 – 75	7436
125, 145, 165, 185/197	10 – 17	11 – 17	5553
	18 – 25	18 – 25	5776
	26 – 35	26 – 35	6164
	36 – 50	36 – 50	7663
	51 – 75	51 – 75	8552

**Start®\*\***

rozměr (cm)	bílá, buk, dub, ořech
60, 70, 80, 90/197	5312
	5525
	5897
	7332
	8181
125, 145, 165, 185/197	6110
	6354
	6781
	8431
	9408

\* Jedná se o základní výběr. Ostatní za příplatek dle ceníku příplatků.

\*\* Všechny části zárubní a prosklených stěn k dřevodekorům Start jsou v provedení fólie struktur, k bílé variantě v provedení fólie hladká.

# Kontrazárubeň pro zárubeň LATENTE®









objednací šířka (mm)	objednací výška 1000–1970 mm a 2100 mm		objednací výška 2015, 2020, 2050 a 2095 mm	
	tl. dokončené příčky 100–300 mm	tl. dokončené příčky 301–600 mm	tl. dokončené příčky 100–300 mm	tl. dokončené příčky 301–600 mm
500–900	5095	5893	5107	6510
901–1200	6244	7031	6099	7805
1201–1600	7188	8277	7188	9233
1601–2700	8761	10007	8749	11096

objednací šířka (mm)	objednací výška 1980–2700 mm	
	tl. dokončené příčky 100–300 mm	tl. dokončené příčky 301–600 mm
500–900	7139	8446
901–1200	8591	10152
1201–1600	10007	11725
1601–2700	12197	14230

Objednací šířka a výška kontrazárubně je shodná s objednací šířkou a výškou zárubně LATENTE.

# Zárubeň OKZ (renovační)

OKZ NORMAL OSTRÁ

rohový spoj zárubně	šířky obložek	dveřní křídla	otočné/průchozí	profil zárubně		otočné / průchozí	
					OKZ normal	O	renovační zárubně
					OKZ normal	P	

## CENY ZÁRUBNÍ

### Dýha

rozměr (cm)	tl. stěny (cm)	Standard: DBK Buk, DNB Buk natur, DDB Dub americký, DND Dub natur, DJS Jasan, DMH Mahagon	Komfort: DBR Bříza, D20 Eben černý, DVJ Javor evropský, DJA Javor americký, DOL Olše, DOR Ořech americký, DNO Ořech natur, D46 Teak bílý, DTR Třešeň americká, DNT Třešeň natur, D52 Wenge světlé	Premium: DSD Dub sukutý, DHR Hruška, DSO Ořech sukutý, DSP Švestka polenská, DWE Wenge	Exkluziv: DRD Dub řezaný, DDT Dub trámový***, DST Smrk trámový**	olej: DDO dub (Antique Bronz, Ash Grey, Clear, Dark Oak, Charcoal, Chocolate, Natural, Nordic White, Oyster, Pure, Silver Grey, Sky Grey, Slate Grey, Stone, Super White, Titanium Grey, Vanilla)
60, 70, 80, 90/197	6 – 17	7248	7853	8579	8579	11362
	18 – 25	7539	8168	8923	8923	11817
	26 – 35	8046	8717	9523	9523	12612
	36 – 50	10004	10838	11840	11840	15681
	51 – 75	11163	12094	13212	13212	17498
125, 145, 165, 185/197	6 – 17	8336	9032	9867	9867	13067
	18 – 25	8670	9394	10261	10261	13590
	26 – 35	9253	10025	10952	10952	14505
	36 – 50	11504	12463	13615	13615	18032
	51 – 75	12837	13908	15194	15194	20123

### Barva

rozměr (cm)	tl. stěny (cm)	Komfort/Premium bílá	RAL
60, 70, 80, 90/197	6 – 17	7611	barva Premium bílá + 666 Kč
	18 – 25	7916	
	26 – 35	8449	
	36 – 50	10505	
	51 – 75	11722	
125, 145, 165, 185/197	6 – 17	8754	
	18 – 25	9103	
	26 – 35	9717	
	36 – 50	12080	
	51 – 75	13480	

### CPL laminát barva

rozměr (cm)	tl. stěny (cm)	beton bílý, beton šedý, bílá hladká, bílá perla, bílá pór, šedá (pouze NORMAL)	černá grafit U961, šedá U788
60, 70, 80, 90/197	6 – 17	5675	6038
	18 – 25	5903	6280
	26 – 35	6300	6703
	36 – 50	7833	8334
	51 – 75	8740	9299
125, 145, 165, 185/197	6 – 17	6527	6945
	18 – 25	6789	7223
	26 – 35	7245	7708
	36 – 50	9008	9584
	51 – 75	10051	10694

U povrchů dub sukutý, ořech sukutý, smrk sukutý, dub řezaný, ořech řezaný pouze v provedení NORMAL OSTRÁ.

\*\*\* Základní cena již obsahuje povrchovou úpravu olejem Pure, Clear nebo probarveným olejem (DDT Dub trámový a DST Smrk trámový) a olejovoskem (DRD dub řezaný).

**CPL laminát struktur**

## CPL struktur

rozměr (cm)	tl. stěny (cm)	borovice bílá, borovice kouřová, borovice šedá, buk, dub arktický bílý, dub Halifax přírodní, dub Sherwood, dub, dub skandinávský, dub sukutý, dub šedý, dub zimní, jasan bílý, jasan, ořech, ořech americký, třešeň, wenge	CPL kovolaminát
60, 70, 80, 90/197	6 – 17	6038	7611
	18 – 25	6280	7916
	26 – 35	6703	8449
	36 – 50	8334	10505
	51 – 75	9299	11722
125, 145, 165, 185/197	6 – 17	6945	8754
	18 – 25	7223	9103
	26 – 35	7708	9717
	36 – 50	9584	12080
	51 – 75	10694	13480

**HPL laminát\***

rozměr (cm)	tl. stěny (cm)	MAX, Egger, Polyrey* HPL kámen láva, HPL plech rez, HPL beton, HPL kámen břidlice	Vysoký lesk: prémiově bílá s probarveným jádrem, černá, grafitově šedá, kašmírově šedá, prachově šedá	Antifinger mat: prémiově bílá, alpská bílá, černá, grafitově šedá, kašmíro- vě šedá, prachově šedá	Antifinger mat s probarveným jádretem: alpská bílá, černá	Feel Nature: dub Sherman koňakově hnědý, dub Halifax lazurovaný černý, dub Glad- stone bílý
60, 70, 80, 90/197	6 – 17	8821	10636	11241	15476	13903
	18 – 25	9175	11062	11692	16096	14460
	26 – 35	9792	11806	12478	17179	15433
	36 – 50	12174	14679	15514	21358	19187
	51 – 75	13585	16380	17312	23834	21411
125, 145, 165, 185/197	6 – 17	10145	12232	12928	17798	15989
	18 – 25	10550	12721	13445	18510	16630
	26 – 35	11261	13578	14350	19756	17748
	36 – 50	14000	16880	17841	24561	22065
	51 – 75	15623	18838	19909	27409	24623

**Karton**

rozměr (cm)	tl. stěny (cm)	karton
60, 70, 80, 90/197	6 – 17	4223
	18 – 25	4393
	26 – 35	4688
	36 – 50	5829
	51 – 75	6504
125, 145, 165, 185/197	6 – 17	4857
	18 – 25	5052
	26 – 35	5391
	36 – 50	6703
	51 – 75	7480

**Start®\*\***

rozměr (cm)	tl. stěny (cm)	Start®** bílá, buk, dub, ořech
60, 70, 80, 90/197	6 – 17	4707
	18 – 25	4896
	26 – 35	5225
	36 – 50	6497
	51 – 75	7250
125, 145, 165, 185/197	6 – 17	5414
	18 – 25	5631
	26 – 35	6009
	36 – 50	7471
	51 – 75	8337

Přehled možných šířek obložek  
a jejich kombinací

A	B	
50	75	-
70	95	+ 605 Kč

\* Jedná se o základní výběr. Ostatní za příplatek dle ceníku příplatků.

\*\* Všechny části zárubní a prosklených stěn k dřevodekorům Start jsou v provedení fólie struktur, k bílé variantě v provedení fólie hladká.

# Zárubeň OKZ (renovační)

OKZ OBTUS OSTRÁ

rohový spoj zárubně	šířky obložek	dveřní křídla	otočné / průchozí	profil zárubně		otočné / průchozí	římová zárubně
					OKZ obtus	O	římová zárubně
					OKZ obtus	P	

## CENY ZÁRUBNÍ

### Dýha

rozměr (cm)	tl. stěny (cm)	Standard: DBK Buk, DNB Buk natur, DDB Dub americký, DND Dub natur, DJS Jasan, DMH Mahagon	Komfort: DBR Bříza, D20 Eben černý, DVJ Javor evropský, DJA Javor americký, DOL Olše, DOR Ořech americký, DNO Ořech natur, D46 Teak bílý, DTR Třešeň americká, DNT Třešeň natur, D52 Wenge světlé	Premium: DSD Dub sukatej, DHR Hruška, DSO Ořech sukatej, DSP Švestka polenská, DWE Wenge	Exkluziv: DRD Dub řezaný, DDT Dub trémový***, DST Smrk trémový**	olej: DDO dub (Antique Bronz, Ash Grey, Clear, Dark Oak, Charcoal, Chocolate, Natural, Nordic White, Oyster, Pure, Silver Grey, Sky Grey, Slate Grey, Stone, Super White, Titanium Grey, Vanilla)
60, 70, 80, 90/197	8 – 17	7853	8458	9184	11967	9184
	18 – 25	8168	8797	9552	12447	9552
	26 – 35	8717	9389	10195	13284	10195
	36 – 50	10838	11673	12675	16516	12675
	51 – 75	12094	13026	14144	18430	14144
125, 145, 165, 185/197	8 – 17	9032	9728	10563	13763	10563
	18 – 25	9394	10117	10985	14314	10985
	26 – 35	10025	10797	11724	15277	11724
	36 – 50	12463	13424	14576	18993	14576
	51 – 75	13908	14980	16265	21195	16265

### Barva

rozměr (cm)	tl. stěny (cm)	Komfort/Premium bílá	RAL
60, 70, 80, 90/197	8 – 17	7611	barva Premium bílá + 666 Kč
	18 – 25	7916	
	26 – 35	8449	
	36 – 50	10505	
	51 – 75	11722	
125, 145, 165, 185/197	8 – 17	8754	
	18 – 25	9103	
	26 – 35	9717	
	36 – 50	12080	
	51 – 75	13480	

### CPL laminát barva

rozměr (cm)	tl. stěny (cm)	beton bílý, beton šedý, bílá hladká, bílá perla, bílá pór, šedá	černá grafit U961, šedá U788
60, 70, 80, 90/197	8 – 17	6522	6885
	18 – 25	6784	7161
	26 – 35	7240	7643
	36 – 50	9002	9503
	51 – 75	10045	10604
125, 145, 165, 185/197	8 – 17	7501	7919
	18 – 25	7801	8236
	26 – 35	8327	8790
	36 – 50	10351	10928
	51 – 75	11551	12194

\*\*\* Základní cena již obsahuje povrchovou úpravu olejem Pure, Clear nebo probarveným olejem (DDT Dub trémový a DST Smrk trémový) a olejovoskem (DRD dub řezaný).

**CPL laminát struktur**

## CPL struktur

rozměr (cm)	tl. stěny (cm)	borovice bílá, borovice kouřová, borovice šedá, buk, dub arktický bílý, dub Halifax přírodní, dub Sherwood, dub, dub skandinávský, dub sukutý, dub šedý, dub zimní, jasan bílý, jasan, ořech, ořech americký, třešeň, wenge	CPL kovolaminát
60, 70, 80, 90/197	8 – 17	6885	7611
	18 – 25	7161	7916
	26 – 35	7643	8449
	36 – 50	9503	10505
	51 – 75	10604	11722
125, 145, 165, 185/197	8 – 17	7919	8754
	18 – 25	8236	9103
	26 – 35	8790	9717
	36 – 50	10928	12080
	51 – 75	12194	13480

**HPL laminát\***

rozměr (cm)	tl. stěny (cm)	MAX, Egger, Polyrey* HPL kámen láva, HPL plech rez, HPL beton, HPL kámen břidlice	Vysoký lesk: prémiově bílá s probarveným jádrem, černá, grafitově šedá, kašmírově šedá, prachově šedá	Antifinger mat: prémiově bílá, alpská bílá, černá, grafitově šedá, kašmírově šedá, prachově šedá	Antifinger mat s pro- barveným jádrem: alpská bílá, černá	Feel Nature: dub Sherman koňakově hnědý, dub Halifax lazurovaný černý, dub Gladstone bílý
60, 70, 80, 90/197	8 – 17	9305	11120	11725	15960	14387
	18 – 25	9678	11566	12195	16599	14963
	26 – 35	10329	12344	13015	17716	15970
	36 – 50	12842	15347	16182	22026	19855
	51 – 75	14331	17126	18057	24579	22157
125, 145, 165, 185/197	8 – 17	10702	12789	13485	18355	16546
	18 – 25	11130	13301	14024	19089	17208
	26 – 35	11879	14196	14968	20374	18366
	36 – 50	14769	17648	18609	25329	22833
	51 – 75	16479	19694	20765	28266	25481

**Karton****Start@\*\***

rozměr (cm)	tl. stěny (cm)	karton	bílá, buk, dub, ořech
60, 70, 80, 90/197	8 – 17	4828	5312
	18 – 25	5022	5525
	26 – 35	5360	5897
	36 – 50	6664	7332
	51 – 75	7436	8181
125, 145, 165, 185/197	8 – 17	5553	6110
	18 – 25	5776	6354
	26 – 35	6164	6781
	36 – 50	7663	8431
	51 – 75	8552	9408

\* Jedná se o základní výběr. Ostatní za příplatek dle ceníku příplatků.





\*\* Všechny části zárubní a prosklených stěn k dřevodekorům Start jsou v provedení fólie struktur, k bílé variantě v provedení fólie hladká.

Přehled možných šířek obložek  
a jejich kombinací

A	B	
50	75	-
70	95	+ 605 Kč

# Zárubeň INOVIO (neviditelná)

INOVIO OSTRÁ

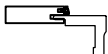
rohový spoj zárubně	šířky obložek	dveřní křídla	otočné/ průchozí	profil zárubně		otočné / průchozí	
	 (Houščka křídla 40 mm)				INOVIO ostrá	0	obložková zárubně











## CENY ZÁRUBNÍ

### Karton

rozměr (cm)	tl. stěny (cm)	karton
60, 70, 80, 90/197	6 - 17	7865
	18 - 25	8180
	26 - 35	8731
	36 - 50	10854
	51 - 75	12113
125, 145, 165, 185/197	6 - 17	9045
	18 - 25	9407
	26 - 35	10041
	36 - 50	12483
	51 - 75	13930

# Rámová zárubeň

-NORMAL, OBTUS

rohový spoj zárubně	šířky obložek	dveřní křídla	otočné/průchozí	profil zárubně		otočné / průchozí	
					RÁMOVÁ normal	O / P	rámová zárubeň
					RÁMOVÁ obtus	O / P	

## CENY ZÁRUBNÍ RÁMOVÁ NORMAL, OBTUS

### Dýha

rozměr (cm)	tl. stěny (cm) bez polodrážky	tl. stěny (cm) s polodrážkou	Standard: DBK Buk, DNB Buk natur, DDB Dub americký, DND Dub natur, DJS Jasan, DMH Mahagon	Komfort: DBR Bříza, D20 Eben černý, DVJ Javor evropský, DJA Javor americký, DOL Olše, DOR Ořech americký, DNO Ořech natur, D46 Teak bílý, DTR Třešeň americká, DNT Třešeň natur, D52 Wenge světlé	Premium: DSD Dub sukutý, DHR Hruška, DSO Ořech sukutý, DSP Švestka polenská, DWE Wenge	Exkluziv: DRD Dub řezaný, DDT Dub trámový***, DST Smrk trámový**	Oil: DDO dub (Antique Bronz, Ash Grey, Clear, Dark Oak, Charcoal, Chocolate, Natural, Nordic White, Oyster, Pure, Silver Grey, Sky Grey, Slate Grey, Stone, Super White, Titanium Grey, Vanilla)
60, 70, 80, 90/197	min. 11,5	min. 10,5	10031	10878	11362	15718	11362
125, 145, 165, 185/197	min. 11,5	min. 10,5	11537	12511	13067	18077	13067

### Barva

rozměr (cm)	tl. stěny (cm) bez polodrážky	tl. stěny (cm) s polodrážkou	Komfort/Premium bílá	RAL
60, 70, 80, 90/197	min. 11,5	min. 10,5	9910	barva Premium bílá + 666 Kč
125, 145, 165, 185/197	min. 11,5	min. 10,5	11397	

### CPL laminát barva

rozměr (cm)	tl. stěny (cm) bez polodrážky	tl. stěny (cm) s polodrážkou	beton bílý, beton šedý, bílá hladká, bílá perla, bílá pór, šedá	černá grafit U961, šedá U788
60, 70, 80, 90/197	min. 11,5	min. 10,5	8700	9063
125, 145, 165, 185/197	min. 11,5	min. 10,5	10006	10423

### CPL laminát struktur

rozměr (cm)	tl. stěny (cm) bez polodrážky	tl. stěny (cm) s polodrážkou	borovice bílá, borovice kouřová, borovice šedá, buk, dub arktický bílý, dub Halifax přírodní, dub Sherwood, dub, dub skandinávský, dub sukutý, dub šedý, dub zimní, jasan bílý, jasan, ořech, ořech americký, třešeň, wenge	CPL kovolaminát
60, 70, 80, 90/197	min. 11,5	min. 10,5	9063	9668
125, 145, 165, 185/197	min. 11,5	min. 10,5	10423	11119

### HPL laminát

rozměr (cm)	tl. stěny (cm) bez polodrážky	tl. stěny (cm) s polodrážkou	MAX, Egger, polyrey, HPL struktur* HPL kámen láva, HPL plech rez, HPL beton, HPL kámen břidlice	Vysoký lesk: prémiově bílá s probarveným jádrem, černá, grafitově šedá, kašmírově šedá, prachově šedá	Antifinger mat: prémiově bílá, alpská bílá, černá, grafitově šedá, kašmírově šedá, prachově šedá	Antifinger mat s probarveným jádrem: alpská bílá, černá	Feel Nature: dub Sherman koňakově hnědý, dub Halifax lazurovaný černý, dub Gladstone bílý
60, 70, 80, 90/197	min. 11,5	min. 10,5	13782	15597	16202	20437	18864
125, 145, 165, 185/197	min. 11,5	min. 10,5	15850	17938	18633	23504	21695

### Karton

rozměr (cm)	tl. stěny (cm) bez polodrážky	tl. stěny (cm) s polodrážkou	karton
60, 70, 80, 90/197	min. 11,5	min. 10,5	7127
125, 145, 165, 185/197	min. 11,5	min. 10,5	8197

### Start@\*\*

rozměr (cm)	tl. stěny (cm) bez polodrážky	tl. stěny (cm) s polodrážkou	bílá, buk, dub, ořech
60, 70, 80, 90/197	min. 11,5	min. 10,5	7611
125, 145, 165, 185/197	min. 11,5	min. 10,5	8754

\* Rámové zárubně nelze v CPL šedá.

\*\* Všechny části zárubní a prosklených stěn k dřevodekorům Start jsou v provedení fólie struktur, k bílé variantě v provedení fólie hladká.

\*\*\* Základní cena již obsahuje povrchovou úpravu olejem Pure, Clear nebo probarveným olejem (DDT Dub trámový a DST Smrk trámový) a olejevostkem (DRD dub řezaný).

# Kovové zárubně

## Ceník kovových zárubní pro dveře GOLIAS tl. 68 mm

### Jednodílné zazdivací s dvojitou polodrážkou, pro dvoupolodrážkové dveře GOLIAS (tl. 68 mm)

Z Typ obložky / zárubně	Objednací šířka	Objednací výška				
		500 - 1970 mm	1975 - 2100 mm	2105 - 2350 mm	2355 - 2600 mm	2605 - 2720 mm
SAP 871, SAP 872	-S 300 - 1100 mm	5403	6081	6474	6837	7551
	-RC2 300 - 1100 mm	5845	6674	6988	7394	8156
	-RC3 300 - 1100 mm	6728	7817	8065	8507	9396

### Dvoudílné pro dodatečnou montáž s dvojitou polodrážkou, pro dvoupolodrážkové dveře GOLIAS (tl. 68 mm)

Z Typ obložky / zárubně	Objednací šířka	Objednací výška				
		500 - 1970 mm	1975 - 2100 mm	2105 - 2350 mm	2355 - 2600 mm	2605 - 2720 mm
SAP 866	-S 300 - 1100 mm	6607	7309	7920	8386	9245
	-RC2 300 - 1100 mm	7109	7872	8525	9033	9947
	-RC3 300 - 1100 mm	7974	8991	9566	10122	11163

### Dvoudílné pro dodatečnou montáž - zapuštěné (s dvojitou polodrážkou)

Z Typ obložky / zárubně	Objednací šířka	Objednací výška				
		500 - 1970 mm	1975 - 2100 mm	2105 - 2350 mm	2355 - 2600 mm	2605 - 2720 mm
SAP 870	-S 300 - 1100 mm	8259	9499	10110	10691	11798
	-RC2 300 - 1100 mm	9106	10292	10909	11544	12730
	-RC3 300 - 1100 mm	10987	12246	13177	13958	15374

## Ceník kovových zárubní pro dveře SECURO tl. 57 mm

### Jednodílné zazdivací s polodrážkou, pro polodrážkové dveře SECURO (tl. 57)

Z Typ obložky / zárubně	Objednací šířka	Objednací výška				
		500 - 1970 mm	1975 - 2100 mm	2105 - 2350 mm	2355 - 2600 mm	2605 - 2720 mm
SAP 878, SAP 879	-S 300 - 1100 mm	4804	5167	5482	5706	6135
	-RC3 300 - 1100 mm	10098	11024	11260	11677	12470

### Dvoudílné pro dodatečnou montáž s regulací s polodrážkou, pro polodrážkové dveře SECURO (tl. 57)

Z Typ obložky / zárubně	Objednací šířka	Objednací výška				
		500 - 1970 mm	1975 - 2100 mm	2105 - 2350 mm	2355 - 2600 mm	2605 - 2720 mm
SAP 863	-S 300 - 1100 mm	7527	8192	8719	9166	9947
	-RC3 300 - 1100 mm	11550	12808	13026	13534	14496

### Dvoudílné pro dodatečnou montáž bez regulace s polodrážkou, pro polodrážkové dveře SECURO (tl. 57)

Z Typ obložky / zárubně	Objednací šířka	Objednací výška				
		500 - 1970 mm	1975 - 2100 mm	2105 - 2350 mm	2355 - 2600 mm	2605 - 2720 mm
SAP 865	-S 300 - 1100 mm	7224	7878	8416	9166	9644
	-RC3 300 - 1100 mm	11253	12512	12730	13238	14188

### Dvoudílné pro dodatečnou montáž bez regulace s polodrážkou, pro polodrážkové dveře SECURO (tl. 57) - zapuštěné

Z Typ obložky / zárubně	Objednací šířka	Objednací výška				
		500 - 1970 mm	1975 - 2100 mm	2105 - 2350 mm	2355 - 2600 mm	2605 - 2720 mm
SAP 869	-S 300 - 1100 mm	9729	10673	11586	12161	13256
	-RC3 300 - 1100 mm	14847	15979	16995	17757	19149

## Ceník kovových zárubní pro dveře ARGOS tl. 40 mm

### Jednodílné zazdivací s polodrážkou, pro polodrážkové dveře ARGOS (tl. 40 mm) - Projektová zárubeň

Z Typ obložky / zárubně	Objednáací šířka	Objednáací výška				
		500 - 1970 mm	1975 - 2100 mm	2105 - 2350 mm	2355 - 2600 mm	2605 - 2720 mm
SAP 850, SAP 851	-S 300 - 1100 mm	2602	3086	3449	3691	4175
	-RC2 300 - 1100 mm	5191	5978	6244	6595	7279
	-RC3 300 - 1100 mm	6020	6982	7218	7648	8446

### Jednodílné zazdivací s polodrážkou, pro polodrážkové dveře ARGOS (tl. 40 mm)

Z Typ obložky / zárubně	Objednáací šířka	Objednáací výška				
		500 - 1970 mm	1975 - 2100 mm	2105 - 2350 mm	2355 - 2600 mm	2605 - 2720 mm
SAP 860, SAP 861	-S 300 - 1100 mm	3340	3703	4024	4242	4659
	-RC2 300 - 1100 mm	5252	6038	6305	6655	7339
	-RC3 300 - 1100 mm	6141	7103	7339	7769	8567

### Dvoudílné pro dodatečnou montáž s regulací s polodrážkou, pro polodrážkové dveře ARGOS (tl. 40 mm)

Z Typ obložky / zárubně	Objednáací šířka	Objednáací výška				
		500 - 1970 mm	1975 - 2100 mm	2105 - 2350 mm	2355 - 2600 mm	2605 - 2720 mm
SAP 862	-S 300 - 1100 mm	6081	6764	7279	7720	8507
	-RC2 300 - 1100 mm	6831	7654	8186	8652	9517
	-RC3 300 - 1100 mm	7708	8991	9215	9741	10715

### Dvoudílné pro dodatečnou montáž bez regulace s polodrážkou, pro polodrážkové dveře ARGOS (tl. 40 mm)

Z Typ obložky / zárubně	Objednáací šířka	Objednáací výška				
		500 - 1970 mm	1975 - 2100 mm	2105 - 2350 mm	2355 - 2600 mm	2605 - 2720 mm
SAP 864	-S 300 - 1100 mm	5778	6450	6976	7720	8204
	-RC2 300 - 1100 mm	6528	7345	7884	8349	9215
	-RC3 300 - 1100 mm	7406	8682	8912	9432	10413

### Dvoudílné pro dodatečnou montáž bez regulace s polodrážkou, pro polodrážkové dveře ARGOS (tl. 40 mm) - zapuštěné

Z Typ obložky / zárubně	Objednáací šířka	Objednáací výška				
		500 - 1970 mm	1975 - 2100 mm	2105 - 2350 mm	2355 - 2600 mm	2605 - 2720 mm
SAP 868	-S 300 - 1100 mm	8259	9499	10110	10691	11798
	-RC2 300 - 1100 mm	9106	10292	10909	11544	12730
	-RC3 300 - 1100 mm	10987	12554	13177	13958	15374

### Jednodílné zazdivací bez polodrážky, pro bezpolodrážkové dveře ARGOS (tl. 40 mm)

Z Typ obložky / zárubně	Objednáací šířka	Objednáací výška				
		500 - 1970 mm	1975 - 2100 mm	2105 - 2350 mm	2355 - 2600 mm	2605 - 2720 mm
SAP 878, SAP 879	-S 300 - 1100 mm	3340	3703	4024	4242	4659
	-RC2 300 - 1100 mm	5252	6038	6305	6655	7339
	-RC3 300 - 1100 mm	6141	7103	7339	7769	8567

### Dvoudílné pro dodatečnou montáž s regulací bez polodrážky, pro bezpolodrážkové dveře ARGOS (tl. 40 mm)

Z Typ obložky / zárubně	Objednáací šířka	Objednáací výška				
		500 - 1970 mm	1975 - 2100 mm	2105 - 2350 mm	2355 - 2600 mm	2605 - 2720 mm
SAP 863	-S 300 - 1100 mm	6081	6764	7279	7720	8507
	-RC2 300 - 1100 mm	6831	7654	8186	8652	9517
	-RC3 300 - 1100 mm	7708	8991	9215	9741	10715

### Dvoudílné pro dodatečnou montáž bez regulace bez polodrážky, pro bezpolodrážkové dveře ARGOS (tl. 40 mm)

Z Typ obložky / zárubně	Objednáací šířka	Objednáací výška				
		500 - 1970 mm	1975 - 2100 mm	2105 - 2350 mm	2355 - 2600 mm	2605 - 2720 mm
SAP 865	-S 300 - 1100 mm	5778	6450	6976	7720	8204
	-RC2 300 - 1100 mm	6528	7345	7884	8349	9215
	-RC3 300 - 1100 mm	7406	8682	8912	9432	10413

**Dvoudílné pro dodatečnou montáž bez regulace bez polodrážky, pro bezpolodrážkové dveře ARGOS (tl. 40 mm) - zapuštěné**

Z Typ obložky / zárubně	Objednáací šířka	Objednáací výška				
		500 - 1970 mm	1975 - 2100 mm	2105 - 2350 mm	2355 - 2600 mm	2605 - 2720 mm
SAP 869	-S 300 - 1100 mm	8259	9499	10110	10691	11798
	-RC2 300 - 1100 mm	9106	10292	10909	11544	12730
	-RC3 300 - 1100 mm	10987	12554	13177	13958	15374

**Příplatek za dvoukřídlé provedení**

Dvoukřídlé +35% do max. šířky 2250 mm

**Ceník bezpolodrážkových kovových zárubní pro dveře SAPGLASS****Dvoudílné pro dodatečnou montáž (bez polodrážky SAPGLASS)**

Z Typ obložky / zárubně	Objednáací šířka	Objednáací výška			
		500 - 1970 mm	1975 - 2100 mm	2105 - 2350 mm	2355 - 2450 mm
SAP 875, 876*	300 - 980 mm	6873	7763	8204	8688

**Dvoudílné pro dodatečnou montáž - zapuštěné (bez polodrážky SAPGLASS)**

Z Typ obložky / zárubně	Objednáací šířka	Objednáací výška			
		500 - 1970 mm	1975 - 2100 mm	2105 - 2350 mm	2355 - 2450 mm
SAP 877*	300 - 980 mm	8846	10146	10588	11199

\*K ceně zárubně je nutné připočítat příplatek za přípravu pro závěsy TECTUS 310 2D (počet ks závislý na objednáací výšce) a příplatek za přípravu pro protiplech

# PŘÍPLATKY

## Příplatek za barvu zárubně (Z PÚ+barva povrchu)

základní	0	v ceně
1013 perlově bílá		
7001 stříbřitě šedá		
7016 antracitově šedá		
7024 grafitová šedá		
7035 světle šedá		
8011 oříškově hnědá	1513	síla stěny do 200 mm
	2904	síla stěny 205 - 400 mm
9005 černá		
9010 jasně bílá		
9016 dopravní bílá		
9006 bílý hliník		
9007 šedý hliník		

## Příplatek za typ protiplechu (Typ zámku/protiplechu)

S-Standardní	0	v ceně u zárubně -S
S-Zkrácený MINI	285	
RC3-AS2500	1694	v ceně u zárubně -RC2, RC3 ARGOS
RC3-AS2600	1694	v ceně u zárubně -RC2, RC3 ARGOS
RC3-AS2750	1694	v ceně u zárubně -RC2, RC3 ARGOS
RC3-BS2642	4308	v ceně u zárubně -RC3, SECURO
EP-EI. Otvírač	2457	příplatek za přípravu včetně protiplechu

## Příplatek za přídatný protiplech (Typ zámku/protiplechu 2)

S-Přídatný	466	
------------	-----	--

## Příplatek za typ protiplechu (pouze příprava v zárubni)

příprava KC50	1573	příplatek za přípravu včetně držáku
---------------	------	-------------------------------------

## Příplatek za přípravu pro závěs (typ závěsu)

příprava 80/10	0	v ceně (držák 340Z)
příprava 80/10 MINI	0	v ceně (držák 340Z)
příprava SFS	0	v ceně (držák 340Z)
příprava TKZ 80VDS	0	v ceně (držák 340Z)
příprava TUKAN	0	v ceně (držák 340Z)
příprava 21/9,5	0	v ceně (držák 340Z)
příprava TKZ 15x150	448	v ceně u zárubně - RC3 ARGOS, jinak příplatek za 1ks (držák Trio 20x20, 150Z)
příprava VX7939/100	757	příplatek za 1 ks (držák VX7612)
příprava VX7939/120	757	příplatek za 1 ks (držák VX7612)
příprava VX7939/160	757	v ceně u zárubně -S SECURO, jinak příplatek za 1 ks (držák VX7612)
příprava VX7939/160-S	757	v ceně u zárubně - RC3 SECURO, jinak příplatek za 1ks (držák VX7612)
příprava VX7729/100	757	příplatek za 1 ks (držák VX7612)
příprava VX7729/120	757	příplatek za 1 ks (držák VX7612)
příprava VX7729/160	757	příplatek za 1 ks (držák VX7612)
příprava SAPTEC 340	1065	příplatek za 1 ks (držák Tectus 340)
příprava Tectus 527 3D	1065	příplatek za 1 ks (držák Tectus 527)
příprava Tectus 310 2D	1162	příplatek za 1 ks (držák TECTUS 310)

## Příplatek za sílu stěny k základní ceně (ke všem typům zárubní)

75	0	v ceně	240	1580
80	0	v ceně	245	1646
85	0	v ceně	250	1707
90	0	v ceně	255	1767
95	0	v ceně	260	1840
100	0	v ceně	265	1900
105	60		270	1973
110	114		275	2045
115	163		280	2118
120	211		285	2215
125	251		290	2299
130	316		295	2408
135	379		300	2517
140	429		305	2614
145	471		310	2723
150	528		315	2844
155	584		320	2965
160	636		325	3110
165	690		330	3243
170	745		335	3388
175	799		340	3546
180	860		345	3703
185	902		350	3860
190	962		355	4054
195	1029		360	4211
200	1089		365	4393
205	1150		370	4574
210	1204		375	4780
215	1271		380	4974
220	1331		385	5179
225	1398		390	5397
230	1459		395	5615
235	1507		400	5784

## Další příplatky

příprava pro samozavírač	164	
příprava pro skrytý samozavírač Boxer	2481	
Požární odolnost	242	zárubeň pro protipožární uzávěr

# TYPY ZÁRUBNÍ

## Zárubně pro dveře GOLIAS (tl. 68 mm)

SAP 871	ZÁRUBEŇ ZAZDÍVACÍ BEZ REGULACE - DVOUPOLODRÁŽKOVÁ - NA ČISTOU PODLAHU
SAP 872	ZÁRUBEŇ ZAZDÍVACÍ BEZ REGULACE - DVOUPOLODRÁŽKOVÁ - DO PODLAHY

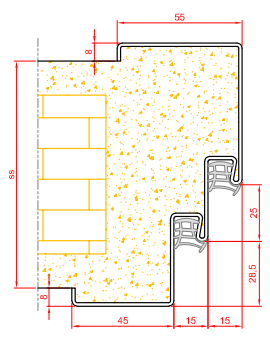

SAP 866	ZÁRUBEŇ PRO DODATEČNOU MONTÁŽ BEZ REGULACE - DVOUPOLODRÁŽKOVÁ	SAP 870	ZÁRUBEŇ PRO DODATEČNOU MONTÁŽ BEZ REGULACE - DVOUPOLODRÁŽKOVÁ - ZAPUŠTĚNÁ
---------	---	---------	---

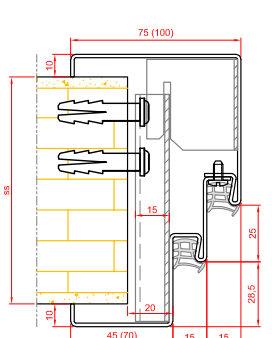
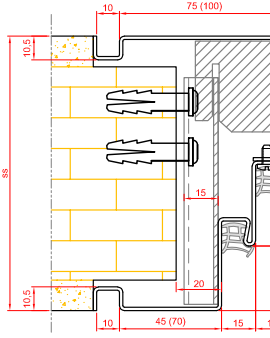

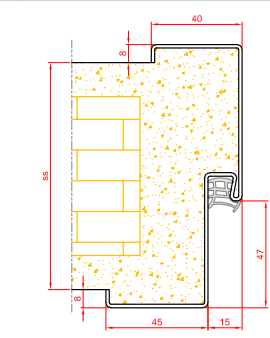

## Zárubně pro dveře SECURO (tl. 57 mm)

SAP 878	ZÁRUBEŇ ZAZDÍVACÍ BEZ REGULACE - POLODRÁŽKOVÁ - NA ČISTOU PODLAHU
SAP 879	ZÁRUBEŇ ZAZDÍVACÍ BEZ REGULACE - POLODRÁŽKOVÁ - DO PODLAHY

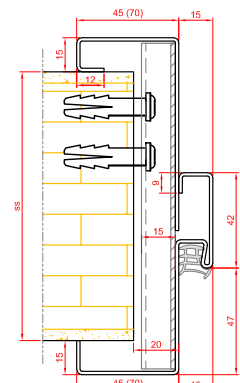

SAP 863	ZÁRUBEŇ PRO DODATEČNOU MONTÁŽ S REGULACÍ - S POLODRÁŽKOU
---------	--



SAP 865	ZÁRUBEŇ PRO DODATEČNOU MONTÁŽ BEZ REGULACE - S POLODRÁŽKOU
---------	--

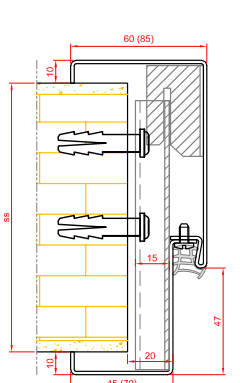

SAP 869	ZÁRUBEŇ PRO DODATEČNOU MONTÁŽ BEZ REGULACE - S POLODRÁŽKOU - ZAPUŠTĚNÁ
---------	--

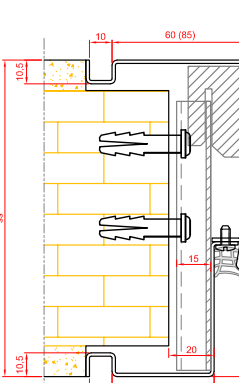

## Zárubně pro dveře ARGOS (tl. 40 mm)

SAP 860	ZÁRUBEŇ ZAZDÍVACÍ BEZ REGULACE - POLODRÁŽKOVÁ - NA ČISTOU PODLAHU
SAP 861	ZÁRUBEŇ ZAZDÍVACÍ BEZ REGULACE - POLODRÁŽKOVÁ - DO PODLAHY

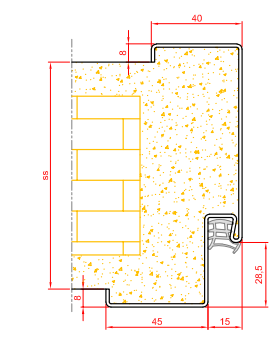

SAP 862	ZÁRUBEŇ PRO DODATEČNOU MONTÁŽ S REGULACÍ - POLODRÁŽKOVÁ
---------	---

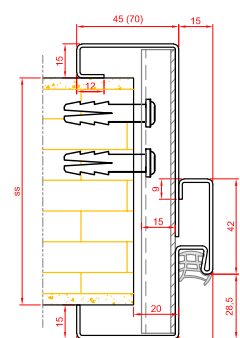

SAP 864	ZÁRUBEŇ PRO DODATEČNOU MONTÁŽ BEZ REGULACE - POLODRÁŽKOVÁ
---------	---

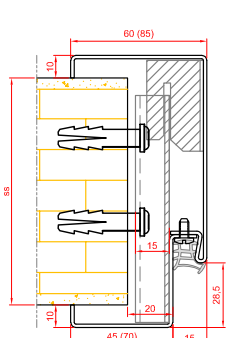

SAP 868	ZÁRUBEŇ PRO DODATEČNOU MONTÁŽ BEZ REGULACE - POLODRÁŽKOVÁ - ZAPUŠTĚNÁ
---------	---

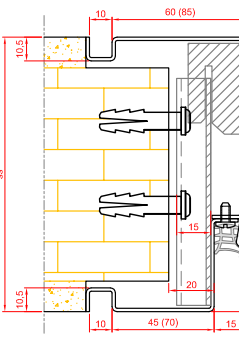

SAP 878	ZÁRUBEŇ ZAZDÍVACÍ BEZ REGULACE - BEZPOLODRÁŽKOVÁ - NA ČISTOU PODLAHU
SAP 879	ZÁRUBEŇ ZAZDÍVACÍ BEZ REGULACE - BEZPOLODRÁŽKOVÁ - DO PODLAHY

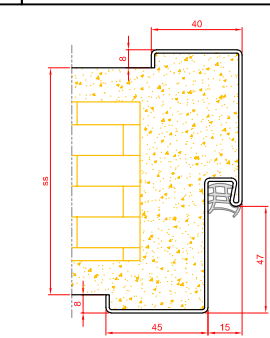

SAP 863	ZÁRUBEŇ PRO DODATEČNOU MONTÁŽ S REGULACÍ - BEZPOLODRÁŽKOVÁ
---------	--

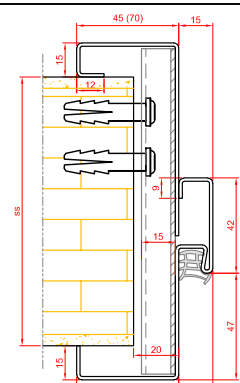

SAP 865	ZÁRUBEŇ PRO DODATEČNOU MONTÁŽ BEZ REGULACE - BEZPOLODRÁŽKOVÁ
---------	--

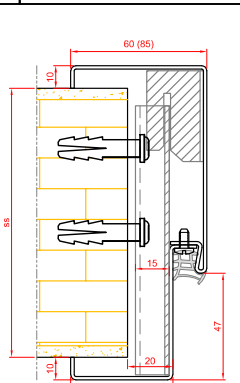

SAP 869	ZÁRUBEŇ PRO DODATEČNOU MONTÁŽ BEZ REGULACE - BEZPOLODRÁŽKOVÁ - ZAPUŠTĚNÁ
---------	--

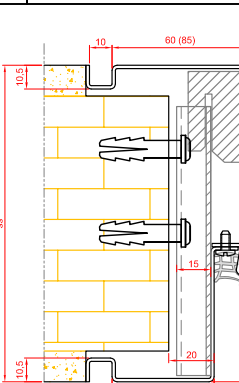

### Zárubně pro bezpodrážkové dveře SAPGLASS

SAP 875	ZÁRUBEŇ PRO DODATEČNOU MONTÁŽ S REGULACÍ - BEZPODŘÁŽKOVÁ SAPGLASS	SAP 876	ZÁRUBEŇ PRO DODATEČNOU MONTÁŽ BEZ REGULACE - BEZPODŘÁŽKOVÁ SAPGLASS	SAP 877	ZÁRUBEŇ PRO DODATEČNOU MONTÁŽ BEZ REGULACE - BEZPODŘÁŽKOVÁ SAPGLASS - ZAPUŠTĚNÁ

### Projektová zárubně pro dveře ARGOS (tl. 40 mm)

SAP 850	ZÁRUBEŇ ZAZDÍVACÍ BEZ REGULACE - POLODŘÁŽKOVÁ - NA ČISTOU PODLAHU
SAP 851	ZÁRUBEŇ ZAZDÍVACÍ BEZ REGULACE - POLODŘÁŽKOVÁ - DO PODLAHY

# Skryté zárubně

## CENY SKRYTÝCH ZÁRUBNÍ

### Jednokřídlé provedení (elox hliník)

Z typ obložky/zárubně	Objednací šířka	Objednací výška	
		1970 mm a 2100 mm	Objednací šířka
SAP 911, SAP 914, SAP 916	600 mm	18316	do 600 mm
	700 mm	18549	601 - 700 mm
	800 mm	18898	701 - 800 mm
	900 mm	19132	801 - 900 mm
	1000 mm	19365	nad 900 mm

### Jednokřídlé provedení (barva jemná struktura polomat RAL + NCS + metalíza Creative)

Z typ obložky/zárubně	Objednací šířka	Objednací výška	
		1970 mm a 2100 mm	Objednací šířka
SAP 911, SAP 914, SAP 916	600 mm	21920	do 600 mm
	700 mm	22152	601-700 mm
	800 mm	22384	701-800 mm
	900 mm	22618	801-900 mm
	1000 mm*	22850	nad 900 mm

\* Max objednávací rozměr SAP 914 = 980 mm

### Dvoukřídlé provedení

Cena dvoukřídlého provedení = cena jednokřídlého provedení +40 % (SAP 914 - pouze jednokřídlé provedení)

### Typy závěsů (přípravy)

přípr. SAPTEC 340 3D	0	v ceně zárubně SAP 911
přípr. Tectus 310 2D	0	v ceně zárubně SAP 914
přípr. Tectus 240 3D	0	v ceně zárubně SAP 916

### Typ protiplechu

M-Magnetický reg.	0	v ceně zárubně SAP 911 a 916
přípr. protiplech KC 50	0	v ceně zárubně SAP 914

**SAP 911** - skrytá hliníková zárubeň, do které lze osadit bezpolodrážkové dřevěné dveře SAPELI.

K ceně zárubně je nutné připočítat skryté závěsy SAPTEC 340 3D (počet ks závislý na objednávací výšce).

**SAP 914** - skrytá hliníková zárubeň, do které lze osadit bezpolodrážkové skleněné dveře SAPGLASS.

K ceně zárubně je nutné připočítat skryté závěsy TECTUS 310 2D (počet ks závislý na objednávací výšce) a příplatek za protiplech KC 50.

**SAP 916** - skrytá hliníková zárubeň, do které lze osadit reverzní dřevěné dveře SAPELI.

K ceně zárubně je nutné připočítat skryté závěsy TECTUS 240 3D (počet ks závislý na objednávací výšce).

## SAP 910 - PROTIPOŽÁRNÍ PŘÍKRYTÍ (EI/EW 30) A BEZPEČNOSTNÍ (RC2)

### Jednokřídlé provedení (elox hliník)

Z typ obložky/zárubně	Objednací šířka	Objednací výška	
		1970mm a 2100 mm	Objednací šířka
SAP 910	600 mm	27843	do 600 mm
	700 mm	28072	601-700 mm
	800 mm	28423	701-800 mm
	900 mm	28641	801-900 mm
	1000 mm	28859	nad 900 mm

### Jednokřídlé provedení (barva jemná struktura polomat RAL + NCS +metalíza Creative)

Z typ obložky/zárubně	Objednací šířka	Objednací výška	
		1970mm a 2100 mm	Objednací šířka
SAP 910	600 mm	31327	do 600 mm
	700 mm	31533	601-700 mm
	800 mm	31763	701-800 mm
	900 mm	31981	801-900 mm
	1000 mm	32211	nad 900 mm

### Typ protiplechu

Protipožární provedení - standardní bezpolodrážkový protiplech - v ceně

Bezpečnostní provedení - standardní bezpolodrážkový protiplech + přidavné protiplechy pro háky - v ceně

Pzn. nelze magnetický protiplech.

K ceně zárubně je nutné připočítat skryté závěsy SAPTEC 340 3D (počet ks závislý na objednávací výšce).

# Rozměry dveří a stavebních otvorů

## ROZMĚRY DVEŘÍ

### OBJEDNACÍ ROZMĚRY + PŘÍPLATKY

výška 1970 mm

šířka jednokřídlé  
600/700/800/900 mm,  
šířka dvoukřídlé  
1250/1450/1650/1850 mm

bez příplatku

výška*	šířka*		napínák***	
	do 1000 mm	1001 - 1100 mm		1101-1200 mm
≤ 1970 mm	+5%	+10%	+20%	-
1971 - 2100 mm	+10%	+10%	+20%	-
2101 - 2200 mm	+20%	+25%	+35%	-
2201 - 2300 mm	+30%	+55%	+65%	-
2301 - 2400 mm	+40%	+65%	+75%	+3509
2401 - 2500 mm	+70%	+95%	+105%	+3509
2501 - 2600 mm	+80%	+105%	+115%	+3509
2601 - 2700 mm	+90%	+115%	+125%	+3509
2701 - 2720 mm	+95%	+125%	+135%	+3509

\* Atypické rozměry (s odstupem po 5 mm) + příplatky (v %) k ceně dveří a zárubní.

\*\* Modelové řady a modely konzultujte s obchodním oddělením SAPELI.

V kombinaci se sesazenkou Elegant 10 je maximální objednávací šířka 1200 mm, u ostatních typů sesazенок (rámová, Tenga, apod.) je maximální objednávací šířka 1100 mm.

\*\*\* příplatek pouze k ceně dveří od výšky 2400 mm.

Napínák je standardně součástí dveří od objednávací výšky 2400 mm za příplatek +3509 Kč

**Výjimky, tzn. kde napínák není:**

Systémy otevírání:

Lamelové (skládací a harmonikové), Skládací na stěnu (Compack), Oboustranné otevírání (Ergon), Ulterior, Minima

Odolnosti:

Zvukově izolační 43 a 44 dB, Voděodolné, Bezpečnostní, Protipožární a kouřotěsné, Klima 2 a 3

Modelové řady:

Akord, Hanum, Harmonie, Kubika, Sapglass, Talia

U dveří s napínákem se automaticky mění šířka svislých vlysů ze 150 mm na 180 mm (stejně jako v případě použití zámku WingCard).

## STAVEBNÍ OTVORY

### Objednávací rozměry dřevěných obložkových zárubní

Platí pro zárubně PRŮCHOZÍ, OTOČNÉ, POSUVNÉ, KYVNÉ, LAMELOVÉ

objednávací rozměr	mimo zárubeň LATENTE		Zárubeň HARMONIE	Zárubeň MINI a LATENTE
	stavební otvor (b1 x h1)	vnější rozměr zárubně (b2 x h2)*	vnější rozměr (b2 x h2)**	vnější rozměr (b2 x h2)***
š x v (mm)	š x v (mm)	š x v (mm)	š x v (mm)	š x v (mm)
600 x 1970 / 2100	700 x 2020 / 2150	760 x 2047 / 2177	780 x 2057 / 2187	730 x 2032 / 2162
700 x 1970 / 2100	800 x 2020 / 2150	860 x 2047 / 2177	880 x 2057 / 2187	830 x 2032 / 2162
800 x 1970 / 2100	900 x 2020 / 2150	960 x 2047 / 2177	980 x 2057 / 2187	930 x 2032 / 2162
900 x 1970 / 2100	1000 x 2020 / 2150	1060 x 2047 / 2177	1080 x 2057 / 2187	1030 x 2032 / 2162
1250 x 1970 / 2100	1350 x 2020 / 2150	1410 x 2047 / 2177	1430 x 2057 / 2187	1380 x 2032 / 2162
1450 x 1970 / 2100	1550 x 2020 / 2150	1610 x 2047 / 2177	1630 x 2057 / 2187	1580 x 2032 / 2162
1650 x 1970 / 2100	1750 x 2020 / 2150	1810 x 2047 / 2177	1830 x 2057 / 2187	1780 x 2032 / 2162
1850 x 1970 / 2100	1950 x 2020 / 2150	2010 x 2047 / 2177	2030 x 2057 / 2187	1980 x 2032 / 2162

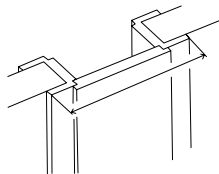
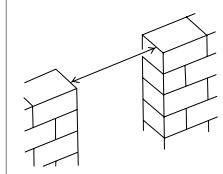

Výšku stavebního otvoru je nutné měřit od dokončené podlahy (parkety, dlažba, koberce)

\* Platí pro šířku obložky 65 mm.

\*\* Platí pro šířku obložky 75 mm.

\*\*\* Platí pro šířku obložky 50 mm.

**Možná odchylka stavebního otvoru (mm):****MINI**

na šířku:	u dveří s polodrážkou	-10 / +20	-10 / +0
	u dveří bez polodrážky	-5 / +20	-5 / +0
	s úpravou stavebního otvoru (vytvoření/vyseknutí prostoru pro závěsové držáky a protiplech)	-20 / +20	-20 / +0
na výšku:		-20 / +10	-20 / +0

**Objednací rozměry pro zárubně LATENTE - jednokřídlé**

Objednací rozměr	Jednokřídlé šířka/výška (mm)					
	600	700	800	900	1000	1100
	1970					
Rozměr stavebního otvoru pro kontrazárubeň	b0	774	874	974	1074	1174
	h0	2054				
Průchozí rozměr zárubně	b4	606	706	806	906	1006
	h4	1970				

**Objednací rozměry pro zárubně LATENTE - dvoukřídlé**

Objednací rozměr	Jednokřídlé šířka/výška (mm)					
	1250	1450	1650	1850	2050	2250
	1970					
Rozměr stavebního otvoru pro kontrazárubeň	b0	1424	1624	1824	2024	2224
	h0	2054				
Průchozí rozměr zárubně	b4	1256	1456	1656	1856	2056
	h4	1970				

**Objednací rozměry pro zárubně rámové - jednokřídlé**

Objednací rozměr	Jednokřídlé šířka/výška (mm)					
	600	700	800	900	1000	1100
	1970					
Rozměr stavebního otvoru	b1	770	870	970	1070	1170
	h1	2052				
Průchozí rozměr zárubně	b4	606	706	806	906	1006
	h4	1970				

**Objednací rozměry pro zárubně rámové - dvoukřídlé**

Objednací rozměr	Jednokřídlé šířka/výška (mm)					
	1250	1450	1650	1850	2050	2250
	1970					
Rozměr stavebního otvoru	b1	1420	1620	1820	2020	2220
	h1	2052				
Průchozí rozměr zárubně	b4	1256	1456	1656	1856	2056
	h4	1970				

**Objednací rozměry pro zárubně kovové SAP jednopoldrážkové - zárubeň jednodílná zazdívací**

Objednací rozměr	Jednokřídlé šířka/výška (mm)					
	600	700	800	900	1000	1100
	1970					
Rozměr stavebního otvoru (doporučený maximální)	b1	700	800	900	1000	1100
	h1	2020				
Rozměr stavebního otvoru (minimální)*	b1	685	785	885	985	1085
	h1	2015				
Průchozí rozměr zárubně	b4	600	700	800	900	1000
	h4	1970				

**Objednací rozměry pro zárubně kovové SAP jednopoldrážkové - zárubeň dvoudílná pro dodatečnou montáž**

Objednací rozměr	Jednokřídlé šířka/výška (mm)					
	600	700	800	900	1000	1100
	1970					
Rozměr stavebního otvoru (doporučený maximální)	b1	700	800	900	1000	1100
	h1	2020				
Rozměr stavebního otvoru (minimální)*	b1	670	770	870	970	1070
	h1	2005				
Průchozí rozměr zárubně	b4	600	700	800	900	1000
	h4	1970				

**Objednací rozměry pro zárubně kovové SAP dvoupolodrážkové - zárubeň jednodílná zazdívací**

Objednací rozměr	Jednokřídlé šířka/výška (mm)					
	600	700	800	900	1000	1100
	1970					
Rozměr stavebního otvoru (doporučený maximální)	b1	700	800	900	1000	1100
	h1	2020				
Rozměr stavebního otvoru (minimální)*	b1	685	785	885	985	1085
	h1	2015				
Průchozí rozměr zárubně	b4	570	670	770	870	970
	h4	1955				

**Objednací rozměry pro zárubně kovové SAP dvoupolodrážkové - zárubeň dvoudílná pro dodatečnou montáž**

Objednací rozměr	Jednokřídlé šířka/výška (mm)					
	600	700	800	900	1000	1100
	1970					
Rozměr stavebního otvoru (doporučený maximální)	b1	700	800	900	1000	1100
	h1	2020				
Rozměr stavebního otvoru (minimální)*	b1	670	770	870	970	1070
	h1	2005				
Průchozí rozměr zárubně	b4	570	670	770	870	970
	h4	1955				

\* Pozor - při jakémkoliv menším stavebním otvoru než doporučeném je nutné počítat s úpravou stavebního otvoru (doseknutí v místě kapes pro závěsy a protiplech). Důsledně dodržet doporučený stavební otvor je nutné hlavně u závěsu SAPTEC 340, TECTUS 240, 15x150 3D, celé řady objektových závěsů VX a všech protiplechů.

# Kliky a bezpečnostní kování

## CENY KLIK

Kliky	Povrchová úprava	Rozeta	Cena
Andy kulatá	satén	BB, PZ	1803
		WC	2578
Burak kulatá	satén	BB, PZ	1634
		WC	2420
Cesan kulatá	satén	BB, PZ	1513
		WC	2287
Deny kulatá	nerez broušený	BB, PZ	630
		WC	1102
Deny hranatá	nerez broušený	BB, PZ	787
		WC	1356
Entero magnetická hranatá	nerez broušený	BB, PZ	2735
		WC	3304
Entero kulatá	nerez broušený	BB, PZ	1743
		WC	2215
Entero hranatá	nerez broušený	BB, PZ	1888
		WC	2469
		satén	BB, PZ
Entry hranatá	satén	BB, PZ	4877
		WC	5881
Forsap kulatá	nerez broušený	BB, PZ	811
		WC	1210
Forsap hranatá	nerez broušený	BB, PZ	1041
		WC	1465
Garanti hranatá	satén	BB, PZ	1900
		WC	2856
Industry squeuelette magnetická hranatá	titan černý	BB, PZ	5470
		WC	6050
Intro kulatá	nerez broušený	BB, PZ	654
		WC	1102
Intro hranatá	nerez broušený	BB, PZ	787
		WC	1356
Jameson kulatá	nerez broušený	BB, PZ	944
		WC	1416
Jameson hranatá	nerez broušený	BB, PZ	1271
		WC	1840
Kvadra kulatá	nerez broušený	BB, PZ	1416
		WC	1888
Kvadra hranatá	nerez broušený	BB, PZ	1573
		WC	2142
Lusy magnetická kulatá	nerez broušený	BB, PZ	1501
		WC	1997
Lusy kulatá	nerez broušený	BB, PZ	630
		WC	1102
		titan černý	BB, PZ
Lusy hranatá	nerez broušený	BB, PZ	787
		WC	1356
Maximal	satén	BB	5687
		PZ	6014
		WC	6668
Minimal	satén	BB	4828
		PZ	5155
		WC	5651
Misty magnetická kulatá	nerez broušený	BB, PZ	2166
		WC	2675
Misty kulatá	nerez broušený	BB, PZ	1150
		WC	1573
Misty hranatá	nerez broušený	BB, PZ	1295
		WC	1731

Kliky	Povrchová úprava	Rozeta	Cena
Morgan magnetická kulatá	nerez broušený	BB, PZ	1803
		WC	2312
Morgan kulatá	nerez broušený	BB, PZ	787
		WC	1271
	titan černý	BB, PZ	1416
		WC	2215
Morgan hranatá	nerez broušený	BB, PZ	1102
		WC	1670
Nova kulatá	titan černý	BB, PZ	2687
		WC	3316
Promo kulatá	nerez broušený	BB, PZ	1416
		WC	1888
Promo hranatá	nerez broušený	BB, PZ	1573
		WC	2142
Rocksor magnetická kulatá	titan černý	BB, PZ	4526
		WC	5022
Senza kulatá	nerez broušený	BB, PZ	1271
		WC	1743
Senza hranatá	nerez broušený	BB, PZ	1416
		WC	1997
Sogut kulatá	satén	BB, PZ	1912
		WC	2699
Sogut hranatá	satén	BB, PZ	2566
		WC	3473
Sonia magnetická kulatá	nerez broušený	BB, PZ	2118
		WC	2626
Sonia kulatá	nerez broušený	BB, PZ	1102
		WC	1573
Sonia hranatá	nerez broušený	BB, PZ	1416
		WC	1997
Spy kulatá	nerez broušený	BB, PZ	1150
		WC	1573
Spy hranatá	nerez broušený	BB, PZ	1295
		WC	1731
Street magnetická hranatá	nerez broušený	BB, PZ	2445
		WC	3013
Street kulatá	nerez broušený	BB, PZ	1150
		WC	1573
Street hranatá	nerez broušený	BB, PZ	1295
		WC	1731
	titan černý	BB, PZ	1864
		WC	2735
Terry hranatá	satén	BB, PZ	4526
		WC	5530
Torres magnetická kulatá	nerez broušený	BB, PZ	2166
		WC	2675
Torres magnetická hranatá	nerez broušený	BB, PZ	2445
		WC	3013
Torres kulatá	nerez broušený	BB, PZ	1162
		WC	1598
Torres hranatá	nerez broušený	BB, PZ	1295
		WC	1731
Trinity hranatá	satén	BB, PZ	4356
		WC	5361
Twister kulatá	nerez broušený	BB, PZ	763
		WC	1307
Twister hranatá	nerez broušený	BB, PZ	944
		WC	1610

## CENY BEZPEČNOSTNÍHO KOVÁNÍ

Bezpečnostní kování	Povrchová úprava	Cena
BEZPEČNOSTNÍ 04	chrom	3098
BEZPEČNOSTNÍ 05*	nerez broušený	4296
	černý lak	4695
BEZPEČNOSTNÍ 08*	nerez broušený	4756
	černý lak	5155
BEZPEČNOSTNÍ 13	satén F1	1888
BEZPEČNOSTNÍ 16*	nerez broušený	4006
	černý lak	4405
BEZPEČNOSTNÍ 17	hliník F1	1525
BEZPEČNOSTNÍ 18	hliník F1	1924
BEZPEČNOSTNÍ M9	nerez broušený	5385
BEZPEČNOSTNÍ M10	nerez broušený	3630
BEZPEČNOSTNÍ M11	nerez broušený	4756
BEZPEČNOSTNÍ M12	nerez broušený	7055

\* s klikou 01, 05, 07, 08

# Hrany

## PŘÍPLATKY ZA HRANY

**Hrana AL** +968 Kč (elox), +1210 Kč (černá) k ceně dveřního křídla.

V ceně dveří – u povrchů lesk a mat.

AL hrana lze pouze na dveře o tloušťce 40 mm.

Nelze kombinovat se systémem otevírání lamelové o tloušťce dveří 26 mm.

Nelze kombinovat se systémem otevírání v obou směrech.

AL hrana černá nelze na boční křídla dvoukřídlých dveří a nadsvětlíky GLATT.

**Hrana P2** +242 Kč k ceně dveřního křídla.

Lze – CPL povrchy struktur, CPL bílá hladká, bílá perla, bílá pór, šedá.

**Hrana S3** +182 Kč k ceně dveřního křídla.

Lze – CPL povrchy struktur, CPL bílá hladká, bílá perla, bílá pór, šedá.

**Hrana ABS tl. 0,5 mm** +121 Kč k ceně dveřního křídla.

V ceně dveří u povrchů HPL.

**ABS hrana tl. 1 mm** +182 Kč k ceně dveřního křídla.

V ceně dveří u povrchů HPL.

**ABS hrana tl. 2 mm** +666 Kč k ceně dveřního křídla.

Lze pouze na dveře s rovnou hranou

(např. bezpodrážkové jednokřídlé, posuvné, apod.).

**Nově** pro dekory CPL laminát bílá hladká, bílá perla, šedá a HPL laminát bílá perla olepujeme dveře prémiovou hranou AirFusion, která minimalizuje spáru mezi plochou dveří a ABS hranou.

**WOOD hrana tl. 2 mm** +666 Kč k ceně dveřního křídla.

Lze pouze na dveře s rovnou hranou s maximální tloušťkou 40 mm

(např. bezpodrážkové jednokřídlé, posuvné, apod.)

Lze pouze na dveře s dýhovaným povrchem.

Dekory - buk, dub americký, třešeň americká, ořech americký, mahagon, jasan bílý, smrk, javor evropský, bříza, olše

# Zámky a závěsy

## CENY ZÁMKŮ

Zámky	Cena/ks
Zámek Praktik	v ceně Praktik, Komfort, Premium a moření, jinak +115
Zámek Komfort	v ceně Komfort, Premium a moření, jinak +140
Zámek Premium	v ceně Premium, jinak +654
Zámek s magnetickou střílkou, nerez	581 + 273 (protiplech)
Zámek s magnetickou střílkou, TiN-K	1162 + 315 (protiplech)
Zámek hákový AS2500/B001 (RC2/RC3)	2251
Zámek hákový AS2500/B003 (RC2/RC3)	2687
Zámek střílko-hákový AS2750/B001 (RC2/RC3)	3352
Zámek střílko-hákový AS2750/B003 (RC2/RC3)	3776
Zámek hákový 4bodový BS2642/B001 (Securo)	4865
Zámek hákový 4bodový BS2642/B003 (Securo)	5324
Zámek pro oboustranné otevření BB	1005

## CENY ZÁVĚSŮ

Závěsy pro dveře s polodrážkou	Cena/ks
Závěs 80/10, bžinek	v ceně Praktik, Komfort, Premium, jinak +65
Závěs 80/10, satén, mosaz, nikl, bronz	v ceně Komfort, jinak +97
Závěs 80/10, TiN-K	255
Závěs 80/10, nerez	285
Závěs TUKAN	315
Závěs TUKAN, TiN-K	388
Závěs VX7939/100, Nrz*	1126
Závěs VX7939/120, Nrz*	1150
Závěs VX7939/160 PLANUM, Nrz*	1440
ZÁVĚS VX7939/160-S (RC2, RC3), Nrz*	2263
TKZ 15x150 3D, pozink	v ceně RC3, jinak +835
TKZ 15x150 3D, satén	+291 RC3, jinak +1126
ZÁVĚS MINI	424
Závěs TECTUS 380 3D	2118

Závěsy pro dveře bez polodrážky	Cena/ks
Závěs SAPTEC 303	1210
Závěs SAPTEC 340 3D, Sat F1	1380
Závěs SAPTEC 340 3D, TiN-K	2239
Závěs SFS Just	1664
Závěs VX7729/100, Nrz*	1126
Závěs VX7729/120, Nrz*	1150
Závěs VX7729/160 PLANUM, Nrz*	1440

Závěsy pro dveře reverzní	Cena/ks
Závěs TECTUS 240 3D, Sat F1	2154
Závěs TECTUS 240 3D, TiN-K	2336

Závěsy pro dveře kyvné	Cena/ks
Závěs kyvný - satén, mosaz, bronz	2203

\* uvedené ceny jsou pouze pro dveřní část závěsu. Pro dřevěné obložkové zárubně je nutné přičíst cenu krytky a držáku dle Ceníku doplňků. Kovová zárubeň krytku neobsahuje a je nutné přičíst pouze cenu držáku dle Základního ceníku - Kovové zárubně.

# Příplatkové povrchy

## **PŘÍPLATEK ZA DOKONČENÍ OLEJEM PURE A CLEAR**

Dýha z kategorie Standard, Komfort a Premium dle výběru + 1694 Kč  
CENA ZA JEDEN KUS – t.j. jedny dveře nebo jedna zárubeň.

## **PŘÍPLATEK ZA TMELENÍ TRÁMOVÉ DÝHY**

Dýha z kategorie Exkluziv - DDT Dub trámový nebo DST Smrk trámový + 1815 Kč  
CENA ZA JEDEN KUS - t.j. jedny dveře nebo jedna zárubeň.

## **PŘÍPLATEK ZA DRÁSÁNÍ DÝHY**

Dýha z vybrané kategorie + 908 Kč  
Exkluziv (DDT Dub trámový, DST Smrk trámový)  
CENA ZA JEDEN KUS - t.j. jedny dveře nebo jedna zárubeň.

## **PŘÍPLATEK ZA LAKOVÁNÍ BARVOU V ODS TÍNU RAL/NCS**

RAL odstín dle výběru = cena barva Premium bílá + 666 Kč  
NCS odstín dle výběru = cena se stanovuje individuálně na vyžádání  
CENA ZA JEDEN KUS - t.j. jedny dveře nebo jedna zárubeň.

## **PŘÍPLATEK ZA HPL ANTIFINGER MAT S PROBARVENÝM JÁDREM**

HPL Antifinger mat s probarveným jádrem + 4235 Kč  
Platí pro dekory Alpská bílá (W1101) a Černá (U9991).  
CENA ZA JEDEN KUS - t.j. jedny dveře nebo jedna zárubeň.

## PŘÍPLATKY ZA HPL DLE VZORNÍKU EGGER, MAX, POLYREY

### POLYREY

POL 005-FA	726
POL 030-FA	726
POL 149-FA	726
POL 156-FA	726
POL A 014-FA	726
POL A 036-FA	726
POL A 058-FA	1779
POL A 088-BRI HG	1779
POL A 088-FA	726
POL A 094-CUIR	2420
POL A 095-ROCHE	2420
POL A 103-EXM	1779
POL A 120-EXM	1779
POL B 001-FA	726
POL B 004-FA	726
POL B 015-FA	726
POL B 023-FA	1779
POL B 031-EPIMAT	2420
POL B 031-FA	1779
POL B 041-GRANIT	2420
POL B 048-FA	726
POL B 068-FA	726
POL B 069-FA	726
POL B 070-ALG	2420
POL B 070-BRI HG	1779
POL B 070-EPIMAT	2420
POL B 070-EXM	1779
POL B 070-FA	726
POL B 070-FUS	2420
POL B 070-LEGNO	2420
POL B 070-ROCHE	2420
POL B 070-TCH	6655
POL B 070-TCH LIM	9559
POL B 070-TCH ROC	9559
POL B 086-FA	726
POL B 092-FA	1779
POL B 099-FA	1779
POL B 100-EPIMAT	2420
POL B 100-FA	1779
POL B 101-EPIMAT	2420
POL B 101-FA	1779
POL B 116-BRIHG	1779
POL B 116-EXM	1779
POL B 116-FA	726
POL B 116-TCH	6655
POL B 116-TCH LIM	9559
POL B 116-TCH ROC	9559
POL B 117-ALG	2420
POL B 117-BRIHG	1779
POL B 117-EPIMAT	2420
POL B 117-EXM	1779
POL B 117-FA	726
POL B 117-FUS	2420
POL B 117-LEGNO	2420
POL B 117-ROCHE	2420
POL B 117-TCH	6655
POL B 117-TCH LIM	9559
POL B 117-TCH ROC	9559
POL B 118-BRIHG	1779
POL B 118-FA	726
POL B 119-BRIHG	1779
POL B 119-FA	726
POL B 120-FA	2420
POL B 120-ROCHE	726
POL B 123-FA	726
POL B 124-FA	726
POL B 125-EXM	1779
POL B 125-FA	726
POL B 125-TCH	6655
POL B 125-TCH LIM	9559

POL B 125-TCH ROC	9559
POL B 126-FA	726
POL B 127-FA	726
POL B 131-EXM	1779
POL B 131-LEGNO	2420
POL B 133-GRANIT	2420
POL B 134-EXM	1779
POL B 135-GRANIT	2420
POL B 136-EXM	1779
POL B 139-SURF	1779
POL B 140-CUIR	2420
POL B 192-EXM	1779
POL B 193-EXM	1779
POL B 193-LIM	2420
POL B 194-FA	726
POL B 195-BRIHG	1779
POL B 195-FA	726
POL B 196-FA	726
POL B 196-LEGNO	2420
POL B 197-BRIHG	1779
POL B 197-FA	726
POL B 197-TCH	6655
POL B 197-TCH LIM	9559
POL B 197-TCH ROC	9559
POL B 198-EXM	1779
POL B 198-FA	726
POL B 199-EXM	1779
POL C 003-FA	1779
POL C 011-SURF	1779
POL C 017-FA	726
POL C 018-FA	726
POL C 034-FA	1779
POL C 035-EPIMAT	2420
POL C 035-FA	726
POL C 047-FA	1779
POL C 049-FA	726
POL C 062-FA	726
POL C 091-SEV	1779
POL C 098-EPIMAT	2420
POL C 098-FA	1779
POL C 101-EXM	1779
POL C 102-EXM	1779
POL C 103-SEV	1779
POL C 104-EXM	1779
POL C 105-ESA	2420
POL C 105-EXM	1779
POL C 116-ALG	2420
POL C 116-FA	726
POL C 117-FA	726
POL C 118-EXM	1779
POL C 118-FA	726
POL C 119-FA	726
POL C 119-FUS	2420
POL C 120-FA	726
POL C 121-FA	726
POL C 123-EXM	1779
POL C 123-LEGNO	2420
POL C 126-ESA	2420
POL C 126-EXM	1779
POL C 127-ESA	2420
POL C 127-FA	1779
POL C 128-EXM	1779
POL C 128-LEGNO	2420
POL C 129-ESA	2420
POL C 129-EXM	1779
POL C 130-ESA	2420
POL C 130-EXM	1779
POL C 131-FA	1779
POL C 132-ESA	2420
POL C 132-SEV	1779
POL C 133-ESA	2420

POL C 133-SEV	1779
POL C 134-SEV	1779
POL C 135-EXM	1779
POL C 137-FA	1779
POL C 141-FA	1779
POL C 148-EXM	1779
POL C 148-LIM	2420
POL C 149-EXM	1779
POL C 149-LIM	2420
POL C 150-SEV	1779
POL C 178-EPIMAT	2420
POL C 178-EXM	1779
POL C 179-ESA	2420
POL C 179-EXM	1779
POL C 180-LIM	2420
POL C 180-SEV	1779
POL C 181-EXM	1779
POL C 182-ESA	2420
POL C 182-EXM	1779
POL C 183-EXM	1779
POL C 183-LIM	2420
POL C 184-EPIMAT	2420
POL C 184-EXM	1779
POL C 185-EXM	1779
POL C 186-BRIHG	2420
POL C 186-EXM	1779
POL C 187-EXM	1779
POL C 187-LIM	2420
POL C 188-BRIHG	1779
POL C 188-FA	726
POL C 189-BRIHG	1779
POL C 189-FA	726
POL C 190-EXM	1779
POL C 190-FA	726
POL D 018-FA	1779
POL D 021-FA	1779
POL E 009-FA	1779
POL E 021-FA	726
POL E 025-FA	1779
POL E 026-FA	726
POL E 028-FA	1779
POL E 035-BRI HG	2420
POL E 035-FA	1779
POL E 042-FA	1779
POL E 082-FA	726
POL E 083-EPIMAT	2420
POL E 083-EXM	1779
POL E 103-EXM	1779
POL E 104-EXM	1779
POL E 105-FA	1779
POL F 001-BRIHG	1779
POL F 001-FA	726
POL F 006-FA	726
POL F 006-ROCHE	2420
POL F 008-FA	726
POL F 012-EXM	1779
POL F 026-ALG	2420
POL F 026-EPIMAT	2420
POL F 026-FA	726
POL F 026-FUS	2420
POL F 026-LEGNO	2420
POL F 026-ROCHE	2420
POL F 053-FA	726
POL F 054-FA	726
POL F 054-LEGNO	2420
POL F 055-FA	726
POL F 056-EXM	1779
POL F 056-LEGNO	2420
POL F 058-SEV	1779
POL F 059-FUS	2420
POL F 059-ROCHE	2420

POL F 061-SEV	1779
POL F 071-BRIHG	2420
POL F 098-EXM	1779
POL F 098-LIM	2420
POL F 099-EXM	1779
POL F 099-LEGNO	2420
POL G 003-FA	726
POL G 005-FA	726
POL G 012-FA	726
POL G 024-FA	726
POL G 029-ALG	2420
POL G 029-EPIMAT	2420
POL G 029-EXM	1779
POL G 029-FA	726
POL G 029-FUS	2420
POL G 029-LEGNO	2420
POL G 029-ROCHE	2420
POL G 031-FA	726
POL G 044-FA	726
POL G 047-BRIHG	2420
POL G 059-FA	726
POL G 075-ALG	2420
POL G 075-BRIHG	1779
POL G 075-EPIMAT	2420
POL G 075-EXM	1779
POL G 075-FA	726
POL G 075-FUS	2420
POL G 075-LEGNO	2420
POL G 075-ROCHE	2420
POL G 075-TCH	6655
POL G 075-TCH LIM	9559
POL G 075-TCH ROC	9559
POL G 076-BRIHG	1779
POL G 076-FA	726
POL G 076-TCH	6655
POL G 076-TCH LIM	9559
POL G 076-TCH ROC	9559
POL G 077-FA	726
POL G 077-TCH	6655
POL G 077-TCH LIM	9559
POL G 077-TCH ROC	9559
POL G 078-FA	726
POL G 079-EPIMAT	2420
POL G 079-FA	726
POL G 080-FA	726
POL G 082-FA	1779
POL G 085-FA	1779
POL G 086-FA	1779
POL G 087-EXM	1779
POL G 115-EXM	1779
POL G 115-FA	726
POL G 116-BRIHG	1779
POL G 116-FA	726
POL G 117-FA	726
POL G 118-FA	726
POL G 119-FA	726
POL G 120-BRIHG	1779
POL G 120-FA	726
POL G 121-BRIHG	2420
POL G 122-FA	1779
POL H 025-FA	1779
POL H 027-FA	1779
POL H 028-SEV	1779
POL H 029-SEV	1779
POL I 004-ALG	2420
POL I 004-FA	1779
POL J 018-FA	726
POL J 024-FA	726
POL K 003-EXM	1779
POL K 003-FA	726
POL L 068-CUIR	2420

POL M 001-SURF	1779	POL P 118-ESA	2420	POL V 108-FA	726	F333-ST76	363
POL M 003-SURF	1779	POL P 118-EXM	1779	POL V 108-TCH	6655	F371-ST89	363
POL M 007-FA	1779	POL P 119-EXM	1779	POL V 108-TCH LIM	9559	F385-ST10	363
POL M 047-FA	726	POL P 119-LEGNO	2420	POL V 108-TCH ROC	9559	F411-ST20	363
POL M 091-FA	1779	POL P 120-EXM	1779	POL V 109-BRIHG	1779	F416-ST10	363
POL M 100-FA	726	POL P 120-ROCHE	2420	POL V 109-FA	726	F417-ST10	363
POL M 101-FA	726	POL P 122-ALG	2420	POL V 110-FA	726	F424-ST10	363
POL M 102-FA	726	POL P 133-BRIHG	2420	POL W 009-EPIMAT	2420	F433-ST10	363
POL M 103-FA	726	POL P 133-EXM	1779	POL W 009-EXM	1779	F434-ST20	363
POL M 104-FA	726	POL P 134-EXM	1779	POL W 017-EPIMAT	2420	F461-ST10	363
POL M 106-FA	1779	POL P 135-ESA	2420	POL W 017-EXM	1779	F462-ST20	363
POL M 122-EXM	1779	POL P 135-FA	1779	POL Y 022-FA	726	F463-ST20	363
POL M 124-EXM	1779	POL P 136-BRIHG	2420	POL Z 002-FA	1779	F484-ST87	363
POL M 132-EPIMAT	2420	POL P 136-EXM	1779	POL Z 016-BRIHG	1779	F500-ST20	363
POL M 132-EXM	1779	POL R 036-BRI HG	1779	POL Z 016-FA	726	F501-ST2	0
POL M 133-FA	726	POL R 036-FA	726	POL Z 017-BRIHG	2420	F502-ST2	0
POL M 134-EXM	1779	POL R 046-FA	726	POL Z 017-EXM	1779	F508-ST10	363
POL M 135-FA	1779	POL R 047-ALG	2420	POL Z 019-SURF	1779	F509-ST2	0
POL M 136-EXM	1779	POL R 047-FA	726	POL Z 021-FA	1779	F627-PT	6655
POL M 137-BRIHG	2420	POL R 049-EXM	1779	POL Z 022-FA	1779	F628-ST16	363
POL N 002-FA	726	POL R 049-ROCHE	2420	POL Z 023-FA	1779	F629-ST16	363
POL N 005-ALG	2420	POL R 050-ROCHE	2420	POL Z 038-EXM	1779	F637-ST16	363
POL N 005-BRI HG	1779	POL R 057-FA	726			F638-ST16	363
POL N 005-EPIMAT	2420	POL R 057-TCH	6655	<b>Polyrey monochrom (probarvené)</b>		F642-ST16	363
POL N 005-FA	726	POL R 057-TCH LIM	9559	POL B 170-FA	17533	F784-ST20	363
POL N 005-FUS	2420	POL R 057-TCH ROC	9559	POL B 170-FA	17533	F812-HG	1815
POL N 005-LEGNO	2420	POL R 058-EXM	1779	POL B 170-BRIHG	17533	F812-PT	6655
POL N 005-ROCHE	2420	POL R 058-FA	726	POL B 170-ALG	17533	F812-ST9	363
POL N 005-TCH	6655	POL R 059-BRIHG	1779	POL B 170-EPIMAT	17533	F823-ST10	363
POL N 005-TCH LIM	9559	POL R 059-FA	726	POL B 170-ROCHE	17533	H050-ST9	363
POL N 005-TCH ROC	9559	POL R 060-EXM	1779	POL B 170-LEGNO	17533	H110-ST9	0
POL N 010-FA	1779	POL R 060-FA	726	POL N 105-FA	17533	H1113-ST10	0
POL N 024-EXM	1779	POL R 061-FA	726	POL N 105-BRIHG	17533	H1115-ST12	0
POL N 026-EXM	1779	POL R 062-BRIHG	1779	POL N 105-ALG	17533	H1122-ST22	0
POL N 056-EXM	1779	POL R 062-FA	726	POL N 105-EPIMAT	17533	H1123-ST22	0
POL N 057-EXM	1779	POL R 063-CUIR	2420	POL N 105-ROCHE	17533	H1137-ST12	0
POL N 112-EXM	1779	POL S 018-FA	2420	POL N 105-LEGNO	17533	H1145-ST10	0
POL N 112-LIM	2420	POL S 018-FUS	726			H1146-ST10	0
POL N 113-LIM	2420	POL S 030-BRI HG	2420	<b>MAX</b>		H1150-ST10	0
POL N 113-SEV	1779	POL S 033-BRI HG	2420	Cení se individuálně		H1151-ST10	0
POL N 114-EXM	1779	POL S 040-FA	1779			H1199-ST12	0
POL N 115-EXM	1779	POL S 046-EXM	1779	<b>EGGER</b>		H1250-ST36	363
POL N 116-ESA	2420	POL S 046-LEGNO	2420	F007-ST10	363	H1251-ST19	363
POL N 116-EXM	1779	POL S 047-GRANIT	2420	F008-ST10	363	H1252-ST19	363
POL N 117-EXM	1779	POL S 049-ROCHE	2420	F009-ST9	363	H1253-ST19	363
POL N 118-EXM	1779	POL S 066-FA	726	F010-ST9	363	H1277-ST9	0
POL N 119-BRIHG	2420	POL S 067-FA	726	F011-ST9	363	H1298-ST22	0
POL O 030-EXM	1779	POL S 068-FA	726	F012-ST9	363	H1312-ST10	363
POL O 076-EXM	1779	POL S 069-BRIHG	2420	F014-ST9	363	H1313-ST10	363
POL O 078-SEV	1779	POL S 070-BRIHG	2420	F021-ST75	363	H1318-ST10	0
POL O 079-EXM	1779	POL S 099-EXM	1779	F028-ST89	363	H1330-ST10	363
POL O 079-LEGNO	2420	POL S 124-ROCHE	2420	F041-ST15	0	H1331-ST10	363
POL O 081-EXM	1779	POL S 125-FA	1779	F093-ST15	0	H1334-ST9	0
POL O 082-SEV	1779	POL T 006-EXM	1779	F094-ST15	0	H1377-ST36	363
POL O 083-EXM	1779	POL T 006-ROCHE	2420	F095-ST87	363	H1379-ST36	363
POL O 084-EXM	1779	POL T 063-FA	726	F104-ST2	0	H1387-ST10	0
POL O 110-EXM	1779	POL T 069-FA	1779	F112-ST9	363	H1399-ST10	0
POL O 111-FA	726	POL T 069-ROCHE	2420	F117-ST76	363	H1400-ST36	363
POL O 112-FA	726	POL T 085-ROCHE	2420	F120-PT	6655	H1401-ST22	0
POL O 113-FA	726	POL T 086-EXM	1779	F121-ST87	363	H1424-ST22	0
POL P 001-BRIHG	1779	POL T 087-EXM	1779	F186-ST9	363	H1486-ST36	363
POL P 001-FA	726	POL T 105-FA	1779	F187-ST9	363	H1487-ST22	0
POL P 022-SURF	1779	POL T 105-LIM	2420	F204-ST75	363	H1511-ST15	0
POL P 024-SURF	1779	POL T 106-FA	726	F204-ST9	363	H1582-ST15	0
POL P 039-FA	1779	POL T 107-EXM	1779	F205-ST9	363	H1615-ST9	0
POL P 060-FA	726	POL T 108-EXM	1779	F206-HG	1815	H1636-ST12	0
POL P 066-SURF	1779	POL T 109-EXM	1779	F206-PT	6655	H1710-ST10	363
POL P 092-BRIHG	1779	POL T 110-EXM	1779	F206-ST9	363	H1714-ST19	363
POL P 092-FA	726	POL T 111-EXM	1779	F221-ST87	363	H1733-ST9	0
POL P 112-FA	726	POL U 191-EXM	1779	F222-ST76	363	H192-ST10	363
POL P 113-FA	726	POL U 192-EXM	1779	F242-ST10	363	H193-ST12	363
POL P 114-BRIHG	1779	POL V 014-FA	726	F274-ST9	363	H194-ST12	363
POL P 114-FA	726	POL V 015-GRANIT	2420	F292-ST9	363	H195-ST10	363
POL P 114-TCH	6655	POL V 106-FA	726	F302-ST87	363	H197-ST10	363
POL P 114-TCH LIM	9559	POL V 107-BRIHG	1779	F311-ST87	363	H198-ST10	363
POL P 114-TCH ROC	9559	POL V 107-FA	726	F313-ST10	363	H2031-ST10	363

H2032-ST10	363	U515-ST9	0	W1001-HG	1815
H2033-ST10	363	U522-ST9	0	W1001-ST9	1815
H3012-ST22	0	U525-ST9	0	W1100-HG	1815
H3058-ST22	0	U533-ST9	0	W1100-PT	6655
H3090-ST22	0	U540-ST9	0	W1100-ST9	0
H3131-ST12	0	U560-ST9	0	W1101-ST76	1815
H3133-ST12	0	U570-ST9	0	W1101-ST9	1815
H3146-ST19	363	U599-PT	6655	W1200-ST9	0
H3154-ST36	363	U599-ST9	0	W1300-ST9	0
H3156-ST12	0	U600-ST9	0	W908-SM	0
H3157-ST12	0	U606-ST9	0	W908-ST2	0
H3158-ST19	363	U608-ST9	0	W911-SM	0
H3170-ST12	0	U617-ST9	0	W911-ST15	0
H3171-ST12	0	U626-ST9	0	W911-ST2	0
H3190-ST19	363	U630-ST9	0	W980-SM	0
H3192-ST19	363	U633-ST9	0	W980-ST15	0
H3303-ST10	0	U636-ST9	0	W980-ST2	0
H3330-ST36	363	U646-ST9	0		
H3331-ST10	0	U650-ST9	0		
H3332-ST10	0	U655-ST9	0		
H3349-ST19	363	U660-ST9	0		
H3368-ST9	0	U7021-ST9	1815		
H3395-ST12	0	U702-HG	1815		
H3398-ST12	0	U702-PT	6655		
H3430-ST22	0	U702-ST89	363		
H3433-ST22	0	U702-ST9	0		
H3450-ST22	0	U705-ST9	0		
H3451-ST22	0	U707-ST9	0		
H3453-ST22	0	U7081-ST76	1815		
H3470-ST22	0	U7081-ST9	1815		
H3700-ST10	0	U708-HG	1815		
H3702-ST10	0	U708-PT	6655		
H3710-ST12	0	U708-ST9	0		
H3730-ST10	0	U717-ST9	0		
H3734-ST9	0	U727-HG	1815		
H3840-ST9	0	U727-PT	6655		
H3860-ST9	0	U727-ST9	0		
U104-ST9	0	U732-HG	1815		
U107-ST9	0	U732-PT	6655		
U108-ST9	0	U732-ST9	0		
U113-ST9	0	U740-ST9	0		
U114-ST9	0	U741-ST9	0		
U131-ST9	0	U748-ST9	0		
U140-ST9	0	U750-ST9	0		
U146-ST9	0	U763-ST76	363		
U156-ST9	0	U763-ST9	0		
U163-ST9	0	U767-ST9	0		
U200-ST9	0	U775-ST9	0		
U201-ST19	363	U780-ST9	0		
U201-ST9	0	U788-ST9	0		
U216-ST9	0	U807-ST9	0		
U222-ST9	0	U818-ST9	0		
U232-ST9	0	U830-ST9	0		
U311-ST9	0	U8991-ST9	1815		
U313-ST9	0	U899-ST9	0		
U321-ST9	0	U960-ST9	0		
U323-HG	1815	U961-HG	1815		
U323-ST9	0	U961-PT	6655		
U325-ST9	0	U961-ST19	363		
U328-ST9	0	U961-ST2	0		
U330-ST9	0	U9631-ST9	1815		
U332-ST9	0	U963-ST9	0		
U337-ST9	0	U968-ST9	0		
U340-ST9	0	U989-ST9	0		
U350-ST9	0	U999-HG	1815		
U363-ST9	0	U999-PT	6655		
U390-ST9	0	U999-ST12	0		
U399-ST9	0	U999-ST19	363		
U400-ST9	0	U999-ST2	0		
U404-ST9	0	U999-ST76	363		
U414-ST9	0	U999-ST89	363		
U420-ST9	0	W1000-HG	1815		
U430-ST9	0	W1000-PT	6655		
U500-ST9	0	W1000-ST19	363		
U504-ST9	0	W1000-ST76	363		
U507-ST9	0	W1000-ST9	0		

# Čisticí prostředky

---

**SAPELI utěrka lešticí z mikrovlákna**

Cena v Kč	67
-----------	----

**SAPELI leštěnka na dveře**

Cena v Kč	194
-----------	-----

**SAPELI ošetřující mýdlový čistič**

Cena v Kč	146
-----------	-----

**SAPELI čisticí prostředek na skla**

Cena v Kč	103
-----------	-----

**FIX-IN Glass Cleaner**

Cena v Kč	598
-----------	-----

**Sada Silicone Remove + Surface Cleaner**

Cena v Kč	850
-----------	-----

**RM SURFACE CARE na olejovanou dýhu**

Cena v Kč	454
-----------	-----



