



Nabídka kování 2026



KILI®
CHILLI



 **Kili**



NOVÝ KATALOG KILI CHILLI 2026

Více možností, více dostupného kování. Nový katalog KILI CHILLI přináší jednu důležitou změnu – už nejde jen o katalog jedné značky. Nově je zaměřený na nábytkové kování s dobrým poměrem ceny a výkonu, které dává smysl v běžné nábytkářské výrobě.

Cílem je nabídnout truhlářům přehled komponentů, které můžete bez obav použít v zakázkách, kde je potřeba hlídat cenu, ale zároveň zachovat funkčnost a spolehlivost.

Součástí katalogu je vedle značky KILI CHILLI také sortiment LEVEL, který nabídku rozšiřuje o další typy nábytkového kování a kompletní systémy.

Jde o sortiment navržený pro každodenní práci v dílně – jednoduchá montáž, funkční řešení a rozumná cena.



Najdete zde například:

- Výsuvy a zásuvkové systémy
- Závěsy a výklopy
- Kolečka
- Nábytkové nožky a podnože
- Vybavení šatních skříní
- Další praktické nábytkové kování



KILI CHILLI: NÁŠ CHYTRÝ VÝBĚR KOVÁNÍ

- ✓ **Dobry poměr cena/výkon** – kování, které funguje a zároveň drží rozpočet zakázky
- ✓ **Praktický sortiment** – komponenty, které truhláři skutečně používají v každodenní výrobě
- ✓ **Jednoduchá montáž** – řešení navržená tak, aby šetřila čas v dílně
- ✓ **Široká nabídka komponentů** – od výsuvů a závěsů až po nožky, kolečka nebo vybavení skříní
- ✓ **Dostupnost skladem** – rychlé doplnění zboží při realizaci zakázky

KOMPLETNÍ ZÁSUVKY KILI CHILLI BOX S TLUMENÍM



- nosnost 35 kg
- nabízené výšky 88 – 184 mm
- nabízené délky 350 – 550 mm
- tradiční design, prověřená kvalita
- seřízení čela nahoru/dolů a doleva/doprava
- možnost seřízení náklonu čela celé zásuvky v zadní části bočnice
- pro výrobu dna a zad je nutno použít materiál tloušťky 16 mm

Sada kompletní zásuvky Kili Chilli BOX obsahuje:

- ✓ 1 pár výsuvů
- ✓ 1 pár bočnic
- ✓ 1 pár čelního kování
- ✓ 1 pár příchytěk čela
- ✓ 1 pár krytek s logem Kili Chilli



BÍLÁ	ANTRACIT	Výška zásuvky			Délka mm
		Vnější	Vnitřní	Minimální vestavná	
EE 6310.1500	EE 6311.1500	88	62	128	500
EE 6310.2350	EE 6311.2350	120	94	160	350
EE 6310.2400	EE 6311.2400	120	94	160	400
EE 6310.2450	EE 6311.2450	120	94	160	450
EE 6310.2500	EE 6311.2500	120	94	160	500
EE 6310.2550	EE 6311.2550	120	94	160	550
EE 6310.3350	EE 6311.3350	152	126	192	350
EE 6310.3400	EE 6311.3400	152	126	192	400
EE 6310.3450	EE 6311.3450	152	126	192	450
EE 6310.3500	EE 6311.3500	152	126	192	500
EE 6310.3550	EE 6311.3550	152	126	192	550
EE 6310.4350	EE 6311.4350	184	158	224	350
EE 6310.4400	EE 6311.4400	184	158	224	400
EE 6310.4450	EE 6311.4450	184	158	224	450
EE 6310.4500	EE 6311.4500	184	158	224	500
EE 6310.4550	EE 6311.4550	184	158	224	550

PROČ SI VYBRAT KOMPLETNÍ ZÁSUVKY KILI CHILLI BOX?

- ✓ Kompletní balení
- ✓ Snadné 3D seřízení
- ✓ Stabilní konstrukce
- ✓ Úzká bočnice 12,8 mm
- ✓ Tlumené dovírání
- ✓ 2 barevné varianty
- ✓ Snadná montáž
- ✓ Nosnost 35 kg
- ✓ Skvělý poměr cena/výkon

ZÁSUVKOVÝ BOX PRO SPACE

LEVEL
THE LEVEL

LEVEL BOX PRO
SPACE
BY LEVEL SLIDE

- Minimalistický vzhled s rovnými liniemi
- Tenké bočnice 13 mm
- Synchronizovaný skrytý plnovýsuv s integrovaným tlumením (55 mm)
- Nosnost 40 kg
- Regulace v šesti osách včetně naklápění čela
- Možnost vnitřní zásuvky ve všech výškách
- Certifikace na 60 000 cyklů
- Snadná a rychlá montáž

Obsah balení

- ✓ Bočnice (L+P)
- ✓ Krytky (L+P)
- ✓ Korpusové lišty (L+P)
- ✓ Příchytý čela a zad (L+P)

Maximální doporučená šířka zásuvky je 1,6 násobek délky výsuvu.

Doporučená tloušťka LTD 16 mm (možnost i 18 mm).

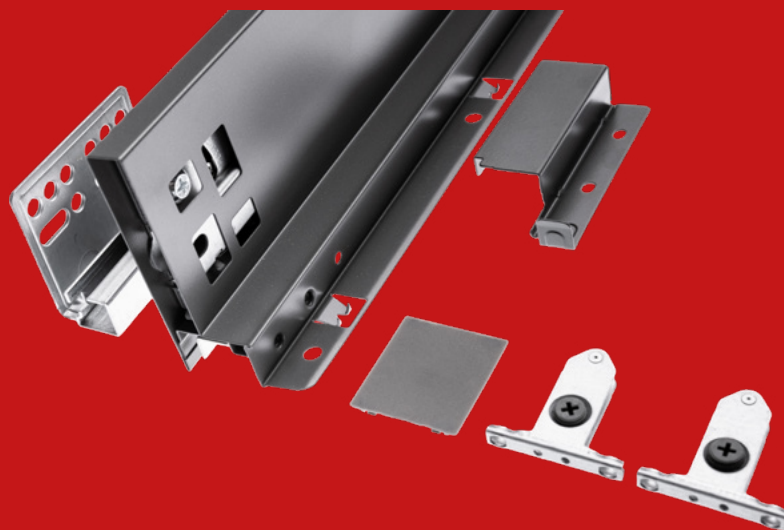

BÍLÁ	Výška bočnice	69 mm	84 mm	116 mm	167 mm	199 mm	Reling podélný
	Jmenovitá délka						
Klasická zásuvka	300 mm	—	EE 2020.4244	EE 2020.4250	EE 2020.4256	EE 2020.4262	EE 2020.4306
	350 mm	—	EE 2020.4245	EE 2020.4251	EE 2020.4257	EE 2020.4263	EE 2020.4308
	400 mm	—	EE 2020.4246	EE 2020.4252	EE 2020.4258	EE 2020.4264	EE 2020.4310
	450 mm	—	EE 2020.4247	EE 2020.4253	EE 2020.4259	EE 2020.4265	EE 2020.4312
	500 mm	EE 2020.8645	EE 2020.4248	EE 2020.4254	EE 2020.4260	EE 2020.4266	EE 2020.4314
	550 mm	—	EE 2020.4249	EE 2020.4255	EE 2020.4261	EE 2020.4267	EE 2020.4316
	600 mm	—	EE 2021.0991	EE 2021.0992	EE 2021.0993	EE 2021.0994	EE 2021.0995
Komponenty pro vnitřní zásuvku	Příchyt čela	—	EE 2020.4298	EE 2020.4300	EE 2020.4302	EE 2020.4304	—
	Přední panel	—	EE 2020.4292	EE 2020.4294	EE 2020.4292	EE 2020.4292	—
	Reling příčný	—	—	EE 2020.4296	EE 2020.4296	EE 2020.4296	—

Délka předního panelu 1 200 mm. Délka příčného relingu 1 200 mm.



ANTRACIT	Výška bočnice	69 mm	84 mm	116 mm	167 mm	199 mm	Reling podélný
	Jmenovitá délka						
Klasická zásuvka	300 mm	—	EE 2020.4268	EE 2020.4274	EE 2020.4280	EE 2020.4286	EE 2020.4307
	350 mm	—	EE 2020.4269	EE 2020.4275	EE 2020.4281	EE 2020.4287	EE 2020.4309
	400 mm	—	EE 2020.4270	EE 2020.4276	EE 2020.4282	EE 2020.4288	EE 2020.4311
	450 mm	—	EE 2020.4271	EE 2020.4277	EE 2020.4283	EE 2020.4289	EE 2020.4313
	500 mm	EE 2020.8644	EE 2020.4272	EE 2020.4278	EE 2020.4284	EE 2020.4290	EE 2020.4315
	550 mm	—	EE 2020.4273	EE 2020.4279	EE 2020.4285	EE 2020.4291	EE 2020.4317
	600 mm	—	EE 2021.0996	EE 2021.0997	EE 2021.0998	EE 2021.0999	EE 2021.1000
Komponenty pro vnitřní zásuvku	Příchyt čela	—	EE 2020.4299	EE 2020.4301	EE 2020.4303	EE 2020.4305	—
	Přední panel	—	EE 2020.4293	EE 2020.4295	EE 2020.4293	EE 2020.4293	—
	Reling příčný	—	—	EE 2020.4297	EE 2020.4297	EE 2020.4297	—

Délka předního panelu 1 200 mm. Délka příčného relingu 1 200 mm.



ČERNÁ	Výška bočnice	69 mm	84 mm	116 mm	167 mm	199 mm	Reling podélný
	Jmenovitá délka						
Klasická zásuvka	300 mm	—	EE 2021.0946	EE 2021.0953	EE 2021.0960	EE 2021.0967	EE 2021.0984
	350 mm	—	EE 2021.0947	EE 2021.0954	EE 2021.0961	EE 2021.0968	EE 2021.0985
	400 mm	—	EE 2021.0948	EE 2021.0955	EE 2021.0962	EE 2021.0969	EE 2021.0986
	450 mm	—	EE 2021.0949	EE 2021.0956	EE 2021.0963	EE 2021.0970	EE 2021.0987
	500 mm	EE 2021.0974	EE 2021.0950	EE 2021.0957	EE 2021.0964	EE 2021.0971	EE 2021.0988
	550 mm	—	EE 2021.0951	EE 2021.0958	EE 2021.0965	EE 2021.0972	EE 2021.0989
	600 mm	—	EE 2021.0952	EE 2021.0959	EE 2021.0966	EE 2021.0973	EE 2021.0990
Komponenty pro vnitřní zásuvku	Příchyt čela	—	EE 2021.0975	EE 2021.0976	EE 2021.0977	EE 2021.0978	—
	Přední panel	—	EE 2021.0981	EE 2021.0982	EE 2021.0981	EE 2021.0981	—
	Reling příčný	—	—	EE 2021.0983	EE 2021.0983	EE 2021.0983	—

Délka předního panelu 1 200 mm. Délka příčného relingu 1 200 mm.

ZNAČKY



V Kili jsme už více než 30 let zapálení pro řemeslo!

Za tu dobu jsme zjistili, co naši zákazníci potřebují – odolné, pevné a spolehlivé nábytkové kování za dobrou cenu.

Značka KILI CHILLI nabízí osvědčené výrobky, které jsme si doposud nechávali vyrábět na míru.

Dlouholetou praxí jsme je vypilovali k co nejlepší kvalitě, za kterou si stojíme.



LEVEL je značka nábytkových komponentů dovážených přímo z Itálie a Asie. Díky spolupráci výhradně s prověřenými výrobci procházejí produkty přísnou kontrolou kvality a nesou certifikaci CATAS, SGS nebo TÜV. Mnoho z nich je chráněno vlastním patentem. Míra reklamací pod 0,1 % mluví za vše.

Kompletní nabídku zboží najdete na našem e-shopu:

KILI CHILLI

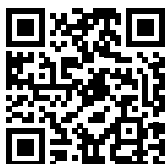

LEVEL



Naskenujte QR kód a prohlížejte si nabídku pohodlně na našem webu.



KULIČKOVÝ PLNOVÝSUV S TLUMENÍM



- nosnost 40 kg
- nabízené délky 300 – 600 mm
- výška 45 mm
- plnovýsuv
- plastové části odolné proti opotřebení
- materiál ze zastudena válcované oceli s vysokou tvrdostí
- odpočet pro výsuv 25,4 mm (12,7 + 12,7 mm)
- tloušťka materiálu 1,2 x 1,2 x 1,5 mm



Kód	Délka mm
EE 9213.0030	300
EE 9213.0035	350
EE 9213.0040	400
EE 9213.0045	450
EE 9213.0050	500
EE 9213.0055	550
EE 9213.0060	600

KULIČKOVÝ PLNOVÝSUV S TLUMENÍM



- nosnost 45 kg
- nabízené délky – 300 – 700 mm
- 100% výsuv s tlumením (u délky 300 mm je výsuv 95 %)
- tlumení zajištěno plynovým pístem se dvěma pružinami
- odpočet pro výsuv 26 mm (13 + 13 mm)
- tloušťka materiálu 1,2 x 1,2 x 1,4 mm
- certifikace SGS 50 000 cyklů

Kód	Délka mm
EE 1213.7030	300
EE 1213.7035	350
EE 1213.7040	400
EE 1213.7045	450
EE 1213.7050	500
EE 1213.7055	550
EE 1213.7060	600
EE 1213.7065	650
EE 1213.7070	700



KULIČKOVÝ PLNOVÝSUV „PUSH TO OPEN“

LEVEL
THE LEVEL

- nosnost 45 kg
- plnovýsuv „PUSH“ pro bezúchytkové otevírání
- nabízené délky 300–600 mm
- odpočet pro výsuv 26 mm (13 + 13 mm)
- tloušťka materiálu 1,2 x 1,2 x 1,4 mm
- certifikace SGS

Kód	Délka mm
EE 1214.8030	300
EE 1214.8035	350
EE 1214.8040	400
EE 1214.8045	450
EE 1214.8050	500
EE 1214.8055	550
EE 1214.8060	600



KULIČKOVÝ PLNOVÝSUV BEZ TLUMENÍ

6 KILI
CHILLI

- nosnost 35 kg
- nabízené délky 250–700 mm
- výška 45 mm
- materiál ze studena válcované oceli s vysokou tvrdostí
- odpočet pro výsuv 25,4 mm (12,7 + 12,7 mm)

Kód	Délka mm
EE 1213.0025	250 mm
EE 1213.0030	300 mm
EE 1213.0035	350 mm
EE 1213.0040	400 mm
EE 1213.0045	450 mm
EE 1213.0050	500 mm
EE 1213.0055	550 mm
EE 1213.0060	600 mm
EE 1213.0070	700 mm



KULIČKOVÝ PLNOVÝSUV BEZ TLUMENÍ

- nosnost 40 kg
- 100% výsuv
- nabízené délky 250 – 700 mm
- odpočet pro výsuv 26 mm (13 + 13 mm)

Kód	Délka mm
EE 1213.1025	250
EE 1213.1030	300
EE 1213.1035	350
EE 1213.1040	400
EE 1213.1045	450
EE 1213.1050	500
EE 1213.1055	550
EE 1213.1060	600
EE 1213.1065	650
EE 1213.1070	700
EE 1213.1080	800



LEVE
THE LEVEL

SKRYTÝ PLNOVÝSUV S TLUMENÍM

- nosnost 35 kg
- 100% výsuv s integrovaným tlumením
- nabízené délky 300 – 550 mm
- tloušťka korpusu zásuvky až 19 mm
- 3D příchyty čela
- certifikace SGS 50.000 cyklů

Kód	Délka mm
EE 1913.7300	300
EE 1913.7350	350
EE 1913.7400	400
EE 1913.7450	450
EE 1913.7500	500
EE 1913.7550	550

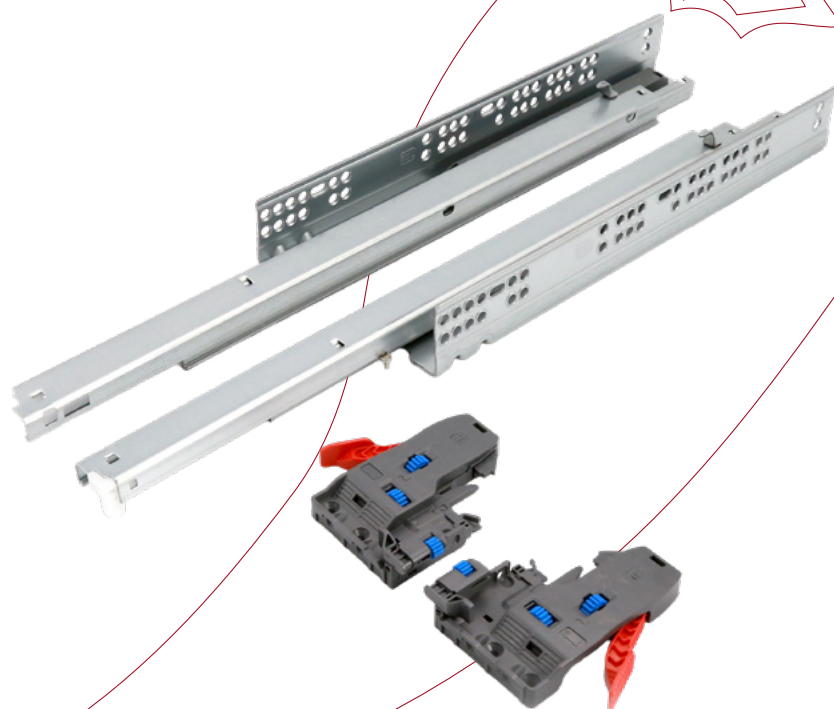

—
KOVÁNÍ
PRO OSTRÉ
CHLAPY

SKRYTÝ PLNOVÝSUV S TLUMENÍM



- nosnost 45 kg
- 100% výsuv s integrovaným tlumením
- nabízené délky 300 – 550 mm
- tloušťka korpusu zásuvky až 18 mm
- tloušťka materialu 1,8 x 1,5 x 1 mm
- materiál ze za studena válcované oceli s vysokou tvrdostí
- povrchová úprava: galvanizování



Kód	Délka mm
EE 6913.0300	300
EE 6913.0350	350
EE 6913.0400	400
EE 6913.0450	450
EE 6913.0500	500
EE 6913.0550	550

CLIPOVÉ ZÁVĚSY BEZ TLUMENÍ VČETNĚ MONTÁŽNÍ PODLOŽKY



- vrtání montážních otvorů 45 x 9,5 mm
- průměr misky 35 mm

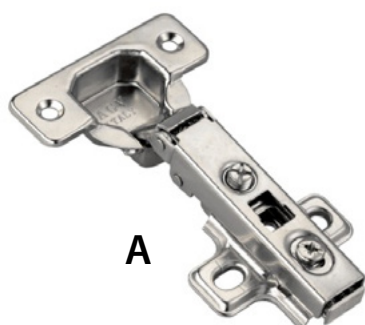

A

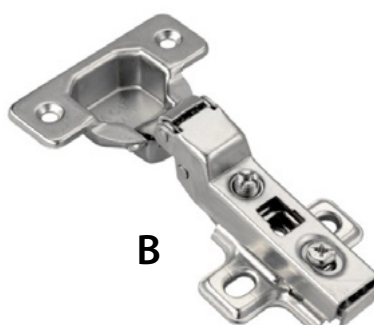

B

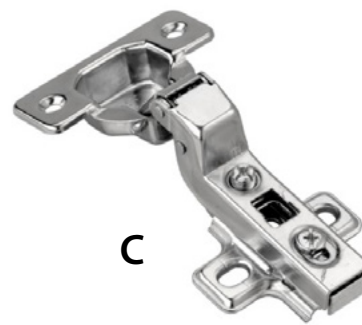

C

Kód	Typ	Úhel	Uchycení	Podložka	Obrázek
EC 0161.8004	naložený				A
EC 0162.8000	polonaložený	105°	na vrut	H0	B
EC 0163.8004	vložený				C

CLIPOVÉ ZÁVĚSY S TLUMENÍM VČETNĚ 3D MONTÁŽNÍ PODLOŽKY



- vrtání montážních otvorů misky 45 x 9,5 mm
- průměr vrtání misky 35 mm



Kód	Typ	Úhel	Uchycení	Podložka	Vlastnost
EC 1401.9002	naložený	105°	na vrut	3D	s tlumením
EC 1402.9002	polonaložený				
EC 1403.9002	vložený				

CLIPOVÉ ZÁVĚSY BEZ TLUMENÍ VČETNĚ 3D MONTÁŽNÍ PODLOŽKY



- vrtání montážních otvorů misky 45 x 9,5 mm
- průměr vrtání misky 35 mm

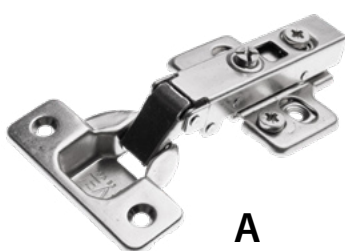

A

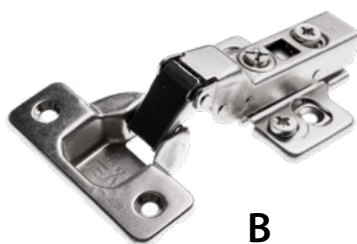

B

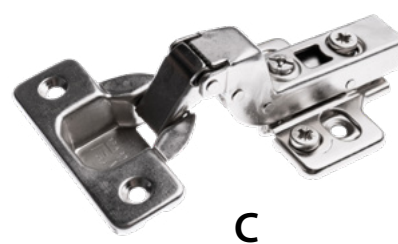

C

Kód	Typ	Úhel	Uchycení	Podložka	Obrázek
EC 0161.8005	naložený	105°	na vrut	3D H0	A
EC 0162.8001	polonaložený				B
EC 0163.8000	vložený				C

CLIPOVÉ ZÁVĚSY S TLUMENÍM VČETNĚ MONTÁŽNÍ PODLOŽKY



- vrtání montážních otvorů misky 45 x 9,5 mm
- průměr vrtání misky 35 mm

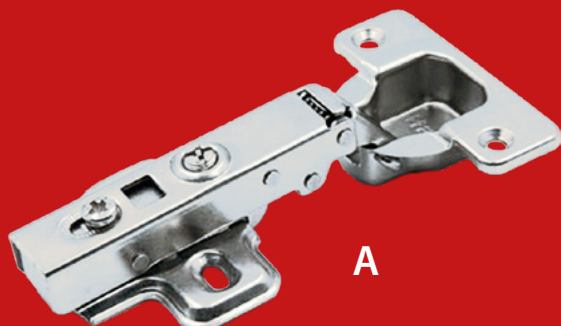

A

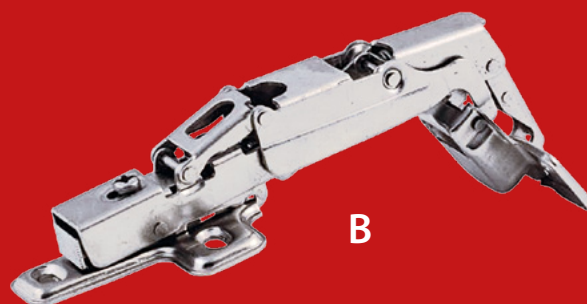

B



C

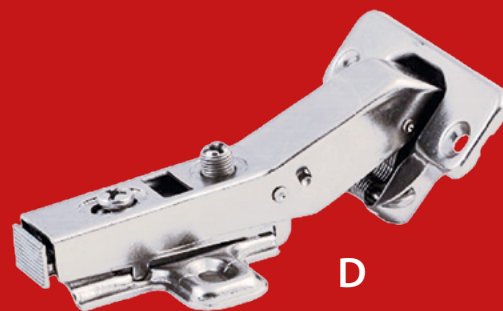

D

Kód	Typ	Úhel	Uchycení	Podložka	Vlastnost	Obrázek
EC 1261.9000c	naložený	105°	na vrut	H0	s tlumením	A
EC 1262.9000c	polonaložený					
EC 1263.9000c	vložený	165°				B
EC 1421.1001	naložený					
EC 1421.1002	slepý úhel	90°				C
EC 1421.1002.1						
EC 1421.7000	úhlový	45°	D			

CLIPOVÉ ZÁVĚSY S TLUMENÍM VČETNĚ MONTÁŽNÍ PODLOŽKY

- vrtání montážních otvorů misky 45 x 9,5 mm
- průměr vrtání misky 35 mm

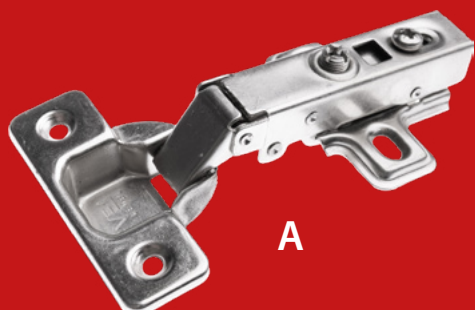

A

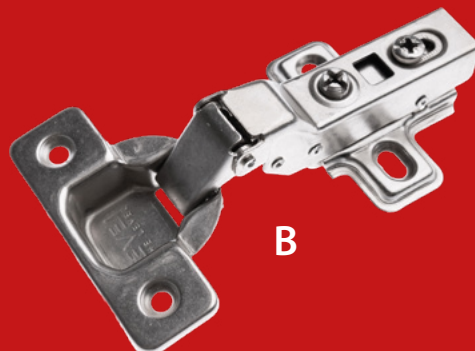

B



C



D



E

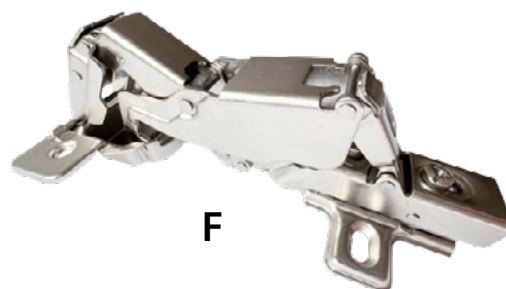

F

Kód	Typ	Úhel	Uchycení	Podložka	Vlastnost	Obrázek
EC 0121.9000	naložený		na vrut	H0	s tlumením	A
EC 0162.8002	polonaložený	105°				B
EC 0163.8001	vložený					C
EC 0120.7000	úhlové	45°				D
EC 0120.1000		90°				E
EC 0120.8000		165°				F

CLIPOVÉ ZÁVĚSY S TLUMENÍM VČETNĚ 3D MONTÁŽNÍ PODLOŽKY A KRYTKY

LEVEL
THE LEVEL

- 3D excentrická podložka H0 na vrut nebo na eurošroub
- vrtání montážních otvorů misky 45 x 9,5 mm
- průměr vrtání misky 35 mm
- obsah balení: závěs + krytky misky a ramínka závěsu + podložka

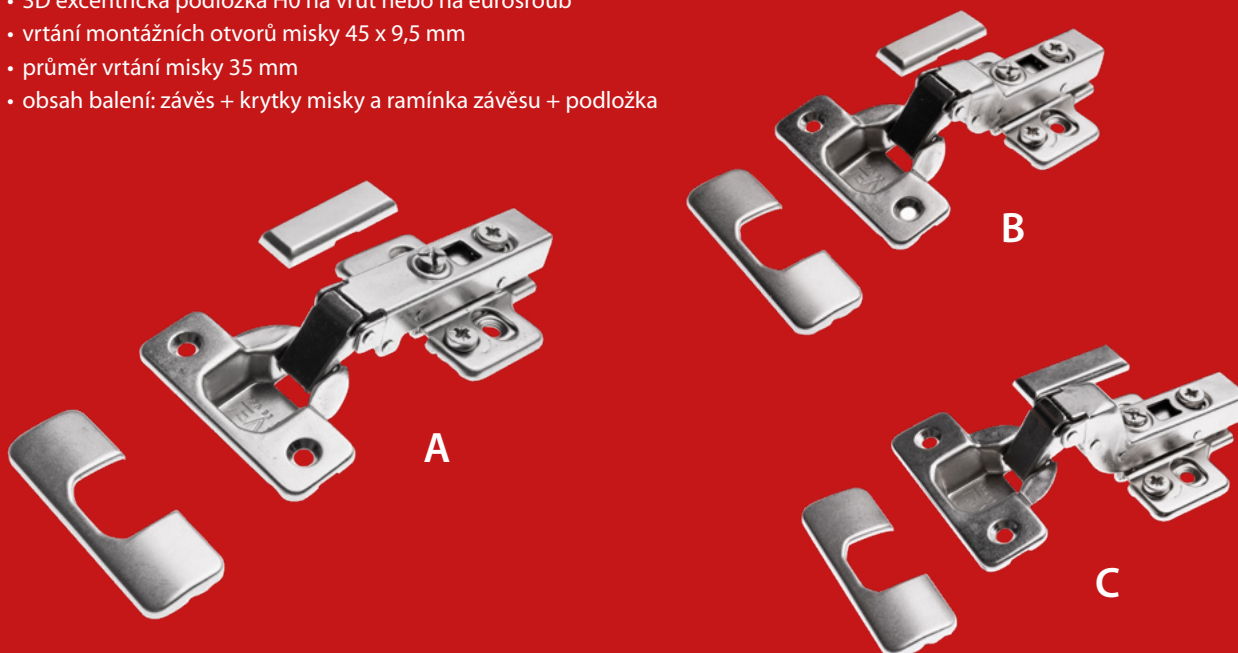

Kód	Typ	Úhel	Uchycení	Podložka	Vlastnost	Obrázek
EC 0161.8007	naložený	105°	na vrut	H0, 3D	s tlumením	A
EC 0162.8004	polonaložený					B
EC 0163.8003	vložený					C
EC 0161.8006	naložený		eurošroub	H0, 3D		A
EC 0162.8003	polonaložený					B
EC 0163.8002	vložený					C

DORAZOVÉ ČOČKY

LEVEL
THE LEVEL



- tvar: kruh
- materiál: tvrzená guma
- barva: transparentní
- samolepící, velmi kvalitní lepidlo

Kód	Rozměry mm
FF 0605.0008	7×1,5
FF 0605.1808	10×3

CLIPOVÉ ZÁVĚSY ÚHLOVÉ S TLUMENÍM VČETNĚ 3D MONTÁŽNÍ PODLOŽKY A KRYTKY

LEVEL
THE LEVEL

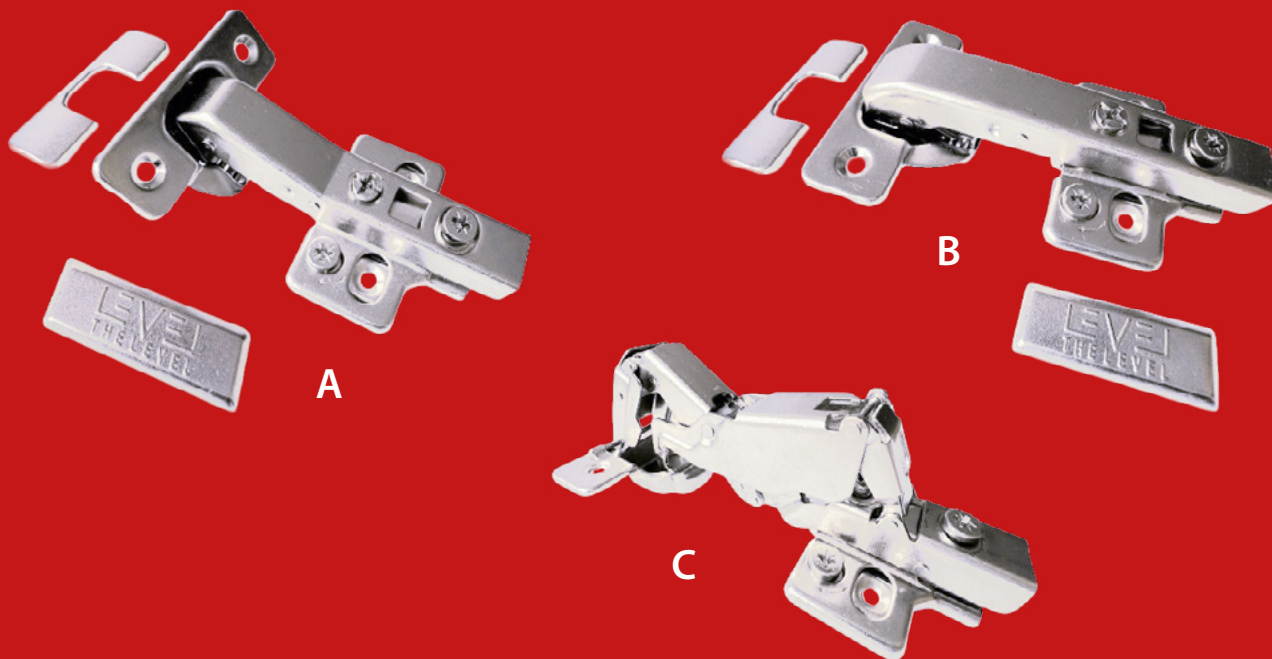

Kód	Úhel	Uchycení	Podložka	Vlastnost	Obrázek
EC 0120.7001	45°				A
EC 0120.1001	90°	na vrut	H0, 3D	s tlumením	B
EC 0120.8001	165°				C

Obsah balení: závěs + krytky misky a ramínka závěsu + podložka

VYHAZOVAČ PUSH TO OPEN

6 KILI
CHILLI

- integrovaný magnet pro bezúchytkové otevírání dvířek a zásuvek
- dekor: stříbrná
- protiplech součástí balení

Kód	Dekor
EC 1490.0001	stříbrná



ZÁVĚSY SLIDE-ON VČETNĚ MONTÁŽNÍ PODLOŽKY



- rozteč otvorů v misce pro vruty: 45 mm
- orůměr misky: 35 mm

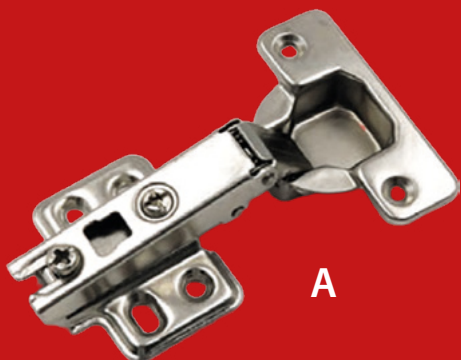

A

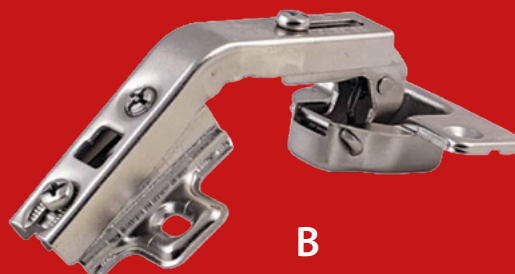

B

Kód	Typ	Úhel	Uchycení	Obrázek
EC 1401.9001	naložený	110°	na vrut	A
EC 1402.9001	polonaložený			
EC 1403.9001	vložený			
EC 1421.1000	speciální	135°		B



PRUŽINOVÝ ZÁVĚS KYVNÝCH DVEŘÍ

- pružinový závěs
- určeno na takzvané „lítačky“

Kód	Velikost	Délka mm	Povrch. úprava
EC 0170.0001	29	75	nikl
EC 0170.0002	30	100	
EC 0170.0003	33	125	



ZÁVĚSY SLIDE-ON VČETNĚ MONTÁŽNÍ PODLOŽKY

- vrtání montážních otvorů: 45 x 9,5 mm
- průměr misky: 35 mm

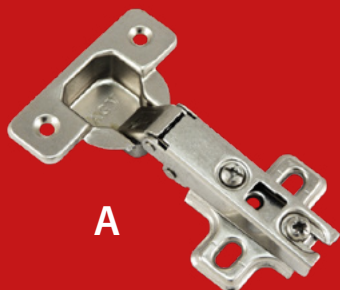

A

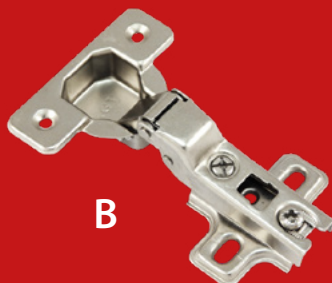

B

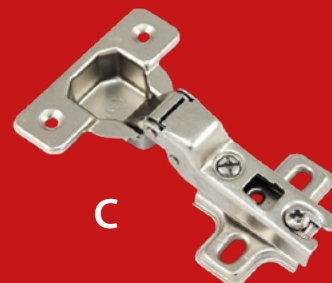

C

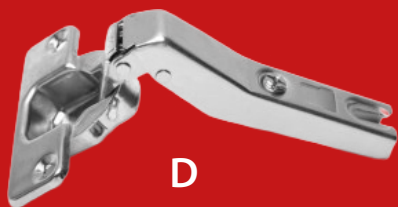

D



E



F

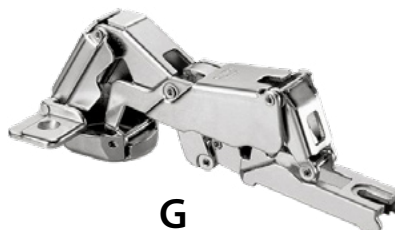

G

Kód	Typ	Úhel	Uchycení	Podložka	Obrázek
EC 0151.1005	naložený	105°	na vrut	H2	A
EC 0152.1005	polonaložený			H2	B
EC 0153.1005	vložený			H4	C
EC 0154.7000	speciální	45°		H2	D
EC 0154.1000		90°			E
EC 0154.8000		135°			F
EC 0154.8001		165°			G

—
KOVÁNÍ
PRO OSTRÉ
CHLAPY

PLYNOVÉ VZPĚRY



- možnost použít jako levý i pravý
- materiál: ocel a plast
- barva: šedá
- obsah balení: píst, vruty, sada úchytů pro dřevěná a hliníková dvířka

Kód	Zvedací síla N
FI 0710.0012A	60
FI 0710.0013A	80
FI 0710.0015A	100
FI 0710.0016A	120
FI 0710.0019A	150



VÝKLOPNÁ VZPĚRA KLOUBOVÁ



- vzpěra může být namotnována v páru
- vzpěra pro dvířka otevíraná nahoru (dvířka drží nahoře otevřená)
- brzda pro dvířka otevíraná dolů
- možnost nastavení brzdící síly vzpěry a dorazu
- úhel otevření až 110°
- balení obsahuje kompletní sadu vrutů pro uchycení

Kód	Povrchová úprava
FI 0714.0027	nikl



—
KOVÁNÍ
KTERÉ
NĚCO VYDRŽÍ

PLYNOVÉ VZPĚRY

- možnost použít jako levý i pravý
- materiál: ocel a plast
- barva: šedá
- obsah balení: píst, sada úchytů, vruty, úchyty pro dřevěná i hliníková dvířka

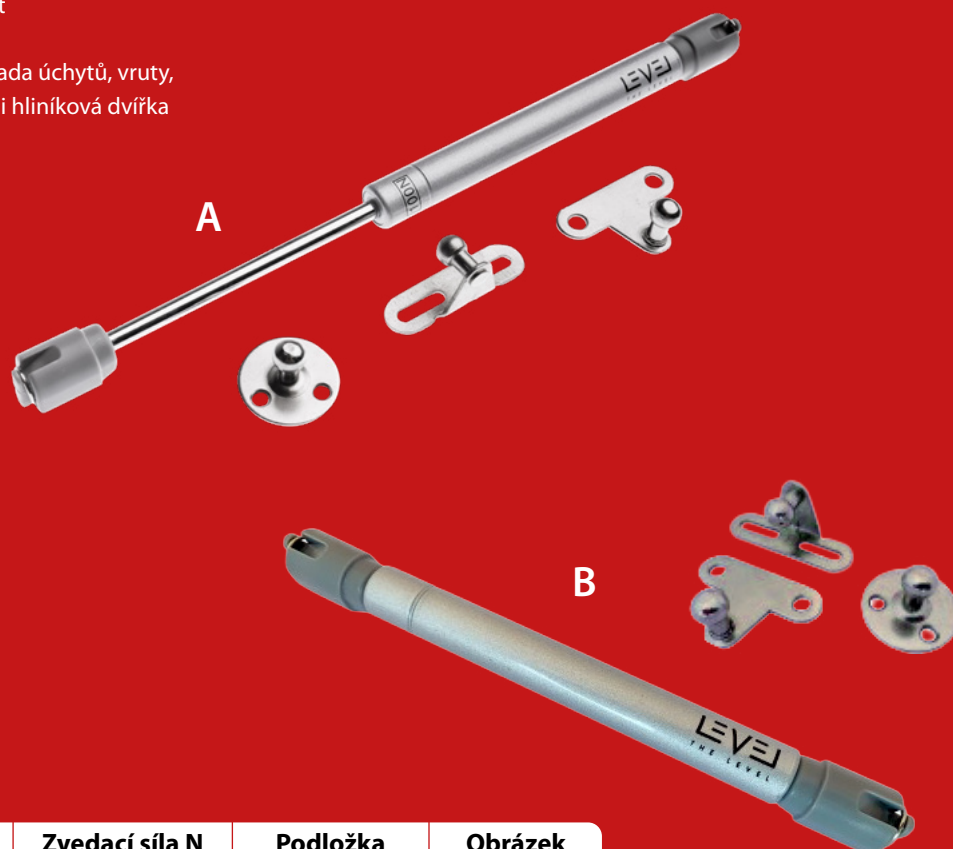

Kód	Zvedací síla N	Podložka	Obrázek
FI 0714.0020	50	standardní	A
FI 0714.0016	60		
FI 0714.0021	80		
FI 0714.0017	100		
FI 0714.0018	120		
FI 0714.0019	150		
FI 0714.0012	60	reverzní	B
FI 0714.0022	80		

Deska MDF = 18 mm

výška dvířek (mm)	šířka dvířek (mm)			
	450	600	900	1200
300	1 × 60 N	1 × 80 N	2 × 60 N	2 × 80 N
350	1 × 80 N	2 × 50 N	2 × 80 N	2 × 100 N
400	2 × 50 N	2 × 60 N	2 × 80 N	2 × 120 N
450	2 × 60 N	2 × 80 N	2 × 100 N	2 × 150 N
500	2 × 80 N	2 × 80 N	2 × 120 N	–
550	2 × 80 N	2 × 100 N	2 × 150 N	–
600	2 × 100 N	2 × 120 N	–	–
650	2 × 120 N	2 × 150 N	–	–

ÚCHYTKY

• montážní šrouby součást balení



ANCONA



DARINA



NOVARA



PAULINA

Název	Kód	Rozteč mm	Rozměry výška/šířka	Barva/dekor	Povrch/struktura
ANCONA	HF 9608.0128.11	128	28/10 mm	Černá	Mat
	HF 9608.0160.11	160			
	HF 9608.0192.11	192			
	HF 9608.0224.11	224			
NOVARA	HF 9605.0128.11	128	30/12 mm	Černá	Mat
	HF 9605.0160.11	160			
	HF 9605.0192.11	192			
	HF 9605.0224.11	224			
DARINA	HF 9601.0128.03	128	27/13 mm	Nikl	Broušený
	HF 9601.0192.03	192			
	HF 9602.0160.03	160			
PAULINA	HF 9603.0192.03	192	22/10 mm		

ŠATNÍ TYČE A PŘÍSLUŠENSTVÍ



Kód	Tvar	Materiál	Barva/dekor	Délka mm	Výška mm	Šířka mm
FI 0514.0001	Kulatá	Ocel	Chrom	3000	25	25
FI 0514.0003	Ovál	Ocel	Chrom	3000	30	15
FI 0514.0011	Ovál	Hliník	Drážkovaná	3000	30	15



PODPĚRY ŠATNÍCH TYČÍ



Kód	Tvar	Barva/dekor	Průměr mm	Šířka mm	Vlastnost	Obrázek
FI 0514.0005	Kulatá	Chrom	25	—	—	A
FI 0514.0004	Ovál	Chrom	—	16	—	B
FI 0514.0012	Ovál	Nikl	—	19,8	2 trny	C

DRŽÁK ŠATNÍCH TYČÍ

- pro šatní tyč 30 x 15mm
- nastavitelná délka od stropu 57 mm - 77 mm
- barva/dekor: Chrom

Kód	Specifikace
FI 0514.0009	držák ovalné tyče zavřený



LEVEL
THE LEVEL

SKLOPNÝ VĚŠÁK

- sklápěcí šatní tyč s rukojetí a automatickým zpětným chodem
- nosnost 10 kg
- povrchová úprava černá/chrom

LEVEL
THE LEVEL

Kód	Šířka mm	Vestavná šířka mm	Výška min. mm	Hloubka min. mm
DF 2410.0001	550–660	586–696		
DF 2410.0002	660–890	696–926	950	250
DF 2410.0003	890–1200	926–1236		



VÝSUVNÝ VĚŠÁK DVOJITÝ

- materiál: ocel, plast
- povrchová úprava: černá/chrom

Kód	Délka mm
HK 6001.0250.01	300
HK 6001.0350.01	350
HK 6001.0400.01	400
HK 6001.0450.01	450
HK 6001.0500.01	500



VÝSUVNÝ VĚŠÁK JEDNODUCHÝ

- materiál: ocel, plast
- povrchová úprava: černá/chrom

Kód	Délka mm
HK 6002.0250.01	250
HK 6002.0300.01	300
HK 6002.0350.01	350
HK 6002.0400.01	400
HK 6002.0450.01	450
HK 6002.0500.01	500



STOLOVÉ NOHY



- délky: 710 a 820 mm
- průměr: 60 mm
- materiál: ocel, plast
- statistická nosnost 100 kg/ks
- rektifikace: 20 mm

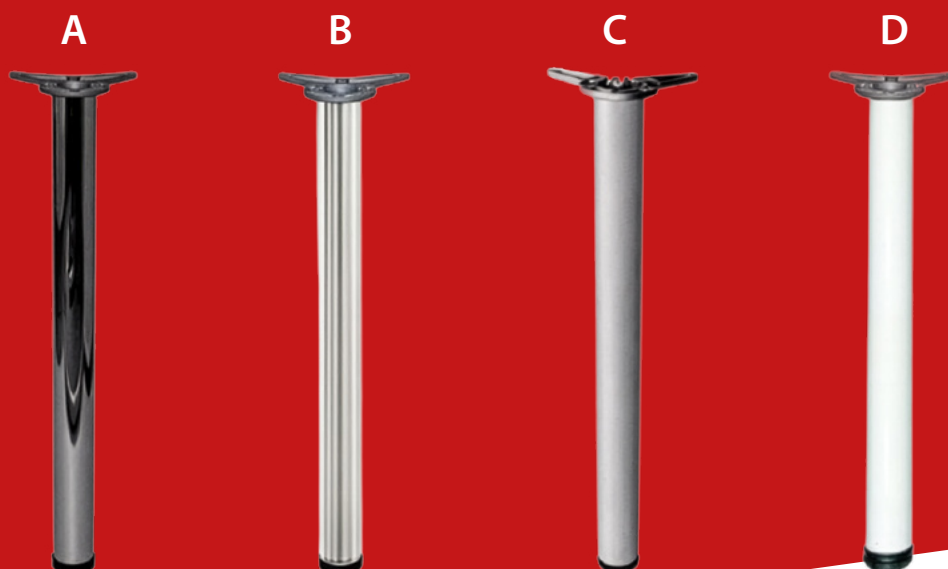

Kód	Provedení	Úprava	Výška	Obrázek
FB 1010.1071.01	Chrom	Lesk	710 mm	A
FB 1010.1082.01			820 mm	
FB 1120.1710.01	Níkl	Broušený	710 mm	B
FB 1020.2820.01			820 mm	
FB 1020.1710.01		Mat	710 mm	C
FB 1060.1071.01	Bílá	Lesk	710 mm	D

PŘÍRUBA KE STOLOVÉ NOZE

- pro průměr nohy 60 mm
- vzdalenost na střed kotvícího šroubu je 32 mm

Kód
FB 1990.0000.99

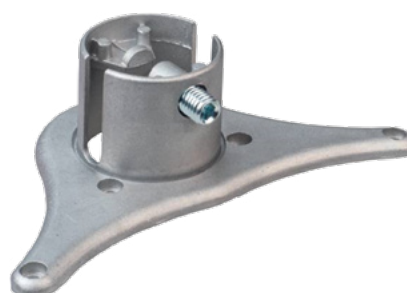

STOLOVÁ NOHA

- délky: 710, 820 a 1100 mm
- průměr: 60 mm
- materiál: ocel, plast
- statistická nosnost 100 kg/ks
- rektifikace: 20 mm

Kód	Rozměr mm	Povrch. úprava
FB 1096.0071.01	60 x 710	RAL 9006
FB 1016.0071.01		chrom
FB 1086.0071.01		chrom mat
FB 1126.4071.01		nikl satin broušený
FB 1126.0071.01		nikl mat
FB 1066.0071.01		bílá
FB 1076.0071.01		černá
FB 1016.0082.01	60 x 820	chrom
FB 1080.1082.01		chrom mat
FB 1120.1082.01		nikl satin broušený
FB 1020.1820.05		nikl mat
FB 1060.1820.01		bílá
FB 1076.0082.01		černá
FB 1010.1110.01	60 x 1100	chrom
FB 1080.1110.01		chrom mat
FB 1020.1110.01		nikl mat
FB 1060.1110.01		bílá



STOLOVÁ NOHA

- stolová noha s centrálním přichycením
- délka 710 mm (možno rektifikovat až do 730 mm)
- průměr 60 mm
- statistická nosnost 100 kg/ks

Kód	Rozměr mm	Povrch. úprava
FB 1016.0071.01A	60 x 710	chrom
FB 1086.0071.01A		chrom mat
FB 1126.4071.01		nikl satin broušený
FB 1126.0071.01A		nikl mat
FB 1076.0071.01A		černá



NÁBYTKOVÁ NOŽKA „KLOE“

- nábytková nožka stavitelná
- kulatá
- materiál: ocel
- rektifikace

Kód	Výška mm	Nastavitelná výška mm	Průměr mm	Povrchová úprava
FB 0010.1021.00	100	100–110	30	nikl mat
FB 0010.1011.50	150	150–165		nikl mat
FB 0010.1021.50		150–165		chrom lesklý



NÁBYTKOVÁ NOŽKA „TWIN“ S REKTIFIKACÍ

- nábytková nožka stavitelná
- čtvercová
- nosnost: 40 kg
- materiál: hliník
- rektifikace

Kód	Výška mm	Nastavitelná výška mm	Rozměr mm	Povrchová úprava
FB 0010.0060.60	60	60–75	40 × 40	hliník
FB 0010.0080.60		60–75		nerez
FB 0010.0100.60		60–75		černá
FB 0010.0061.00	100	96–120		hliník
FB 0010.0081.00		96–120		nerez
FB 0010.0101.00		96–120		černá
FB 0010.0061.50	150	150–170		hliník
FB 0010.0081.50		150–170		nerez
FB 0010.0101.50		150–170		černá



PLASTOVÝ KLUZÁK S NASTAVITELNOU VÝŠKOU

LEVEL
THE LEVEL

- materiál: ocel, plast
- barva: černá

Kód	Výška mm	Průměr mm	Nosnost kg
FE 0410.8016	17–33	49	80
FF 0705.1403	27–43		100
FF 0705.0005	44–60		



NÁBYTKOVÁ KOLEČKA TRANSPARENTNÍ

KILI
CHILLI

- otočná 360° s kuličkovými ložisky
- výška 70 mm



Kód	Průměr kolečka mm	Plotnička mm	Nosnost kg	Brzda
FI 0114.0008	50	42 × 42	35	Ne
FI 0114.0007				Ano

POJEZDOVÉ KOLEČKO PEVNÉ

- ocelový úchyt

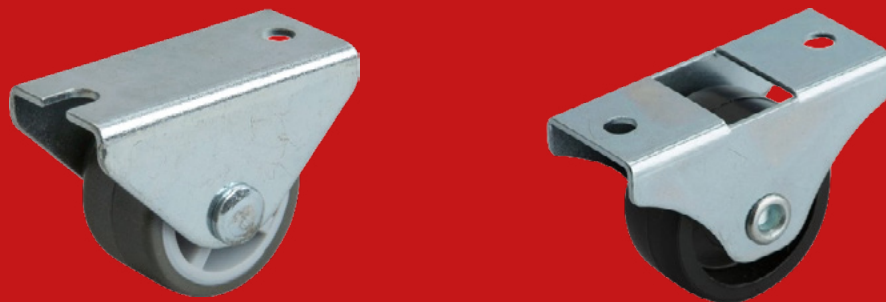

Kód	Rozměr mm	Výška mm	Nosnost kg	Povrch
FI 0134.0002	25	29	105	guma
FI 0134.0003	30	33		
FI 0102.0001	25	28		plast
FI 0134.0001	30	32		

POLICOVÁ KONZOLA S KRYTEM

- nasazovací plastový kryt
- ocelová konzola s předvrtanými otvory
- materiál: ocel, plast

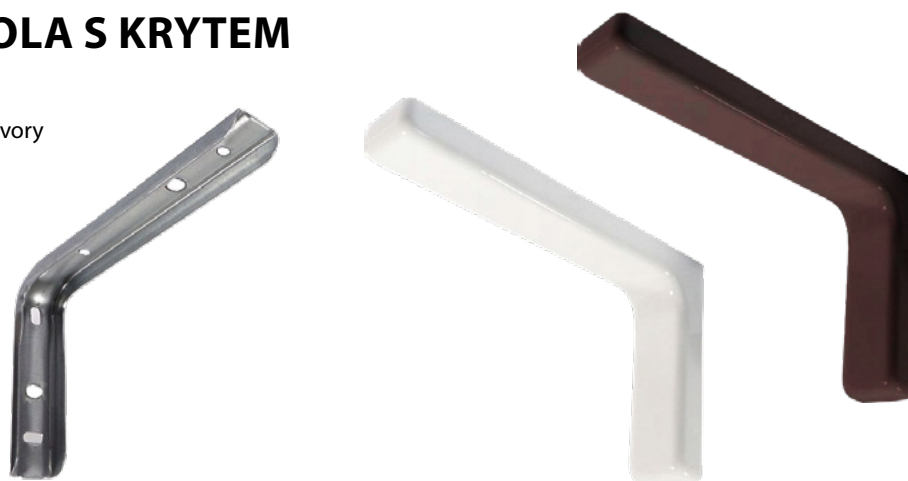

Kód	Délka mm	Výška mm	Šířka mm	Nosnost kg	Barva
FI 0314.0018	120	77	25	20	bílá
FI 0314.0019					tmavě hnědá
FI 0314.0001	182	115	35	25	bílá
FI 0314.0003					tmavě hnědá
FI 0314.0026	240	143			bílá
FI 0314.0027					tmavě hnědá

ZÁVĚSNÉ REKTIFIKAČNÍ KOVÁNÍ VČETNĚ PLECHŮ



- sada: retifikační kování L+P, 2 ks plechu
- nosnost páru 100 kg
- vertikální seřizení ± 7.5 mm
- horizontální seřizení ± 12 mm
- barva: bílá
- materiál: ocel, plast

Kód

DJ 0504.0001.1



ZÁVĚSNÉ REKTIFIKAČNÍ KOVÁNÍ



- sada: retifikační kování L+P
- nosnost páru 110 kg
- vertikální seřizení ± 7.5 mm
- horizontální seřizení ± 12 mm
- barva: bílá
- materiál: ocel, plast

Kód

DJ 0501.0001

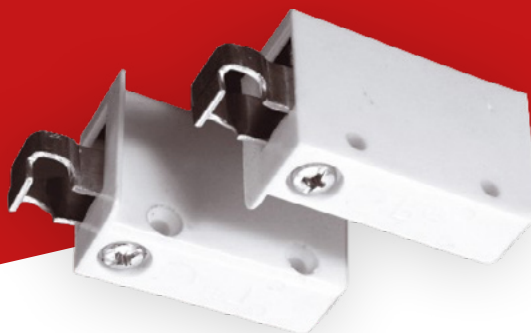

ZÁVĚSNÝ PLECH K REKTIFIKAČNÍMU KOVÁNÍ

- materiál: ocel
- barva: stříbrná
- povrchová úprava: zinek

Kód	Délka mm	Výška mm
DJ 0504.0007	2000	36
DJ 0501.0000		48



REKTIFIKAČNÍ KOVÁNÍ TYPU BYSTRICA



- nosnost jednoho kusu 50 kg
- materiál: Ocel, Plast
- rozměr: 50 x 38,5 x 51,5 mm

Kód

DJ 0505.0000

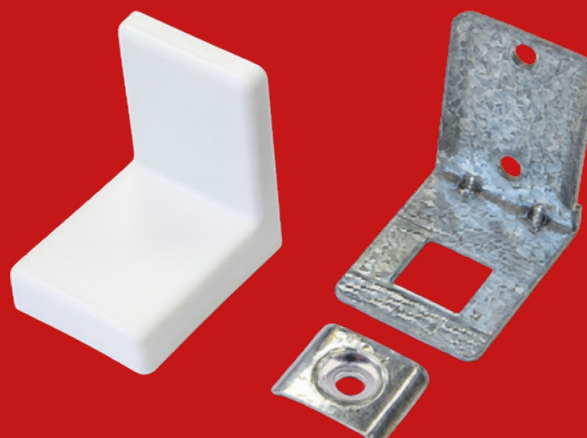

REKTIFIKAČNÍ KOVÁNÍ TYPU BYSTRICA



- nosnost jednoho kusu 40 kg
- materiál: Ocel, Plast
- rozměr: 50 x 38 x 51,5 mm

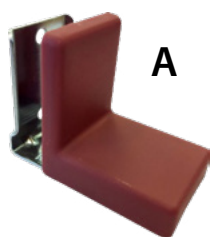

A

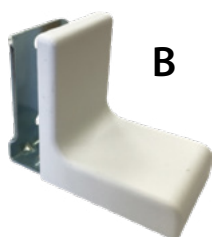

B



C

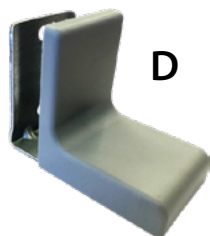

D

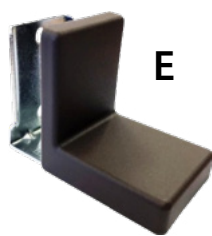

E

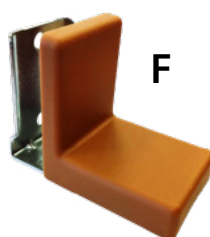

F



G

Kód	Barva	Obrázek
DJ 0505.0005	třešeň	A
DJ 0503.0005	bílá	B
DJ 0503.0012	černá	C
DJ 0503.0013	šedá	D
DJ 0505.0001	tm. hnědá	E
DJ 0505.0002	olše	F
DJ 0503.0001	buk	G

PROTISKLUZOVÁ PODLOŽKA

LEVEL
THE LEVEL

- vysoká odolnost proti skluzu
- snadné čištění
- povrchová úprava: bublinka, protiskluz
- vyrobeno v Itálii
- délka návinu: 20 m

Kód	Rozměry mm	Barva
EE 1990.0001	1,2 x 480	bílá
EE 1994.0002		šedá

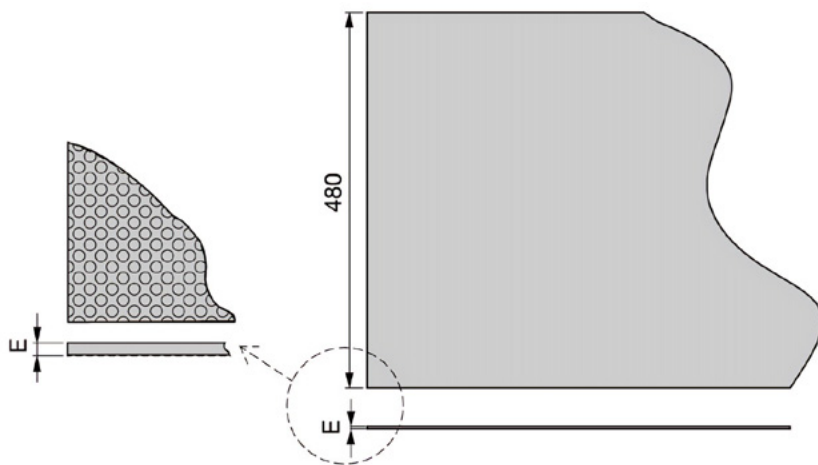
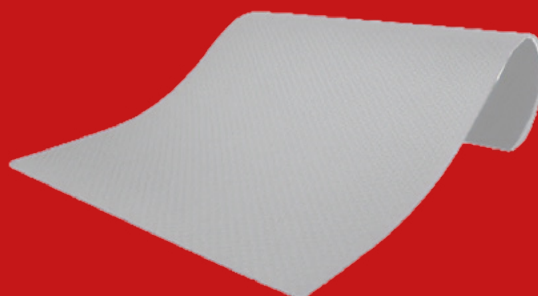
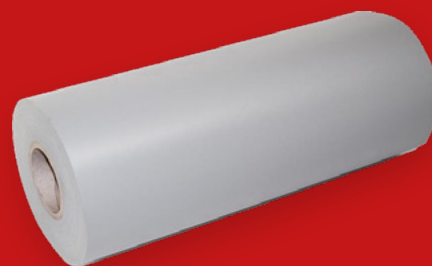

—
KOVÁNÍ
KTERÉ
NĚCO VYDRŽÍ



NÁBYTKOVÉ ZÁMKY

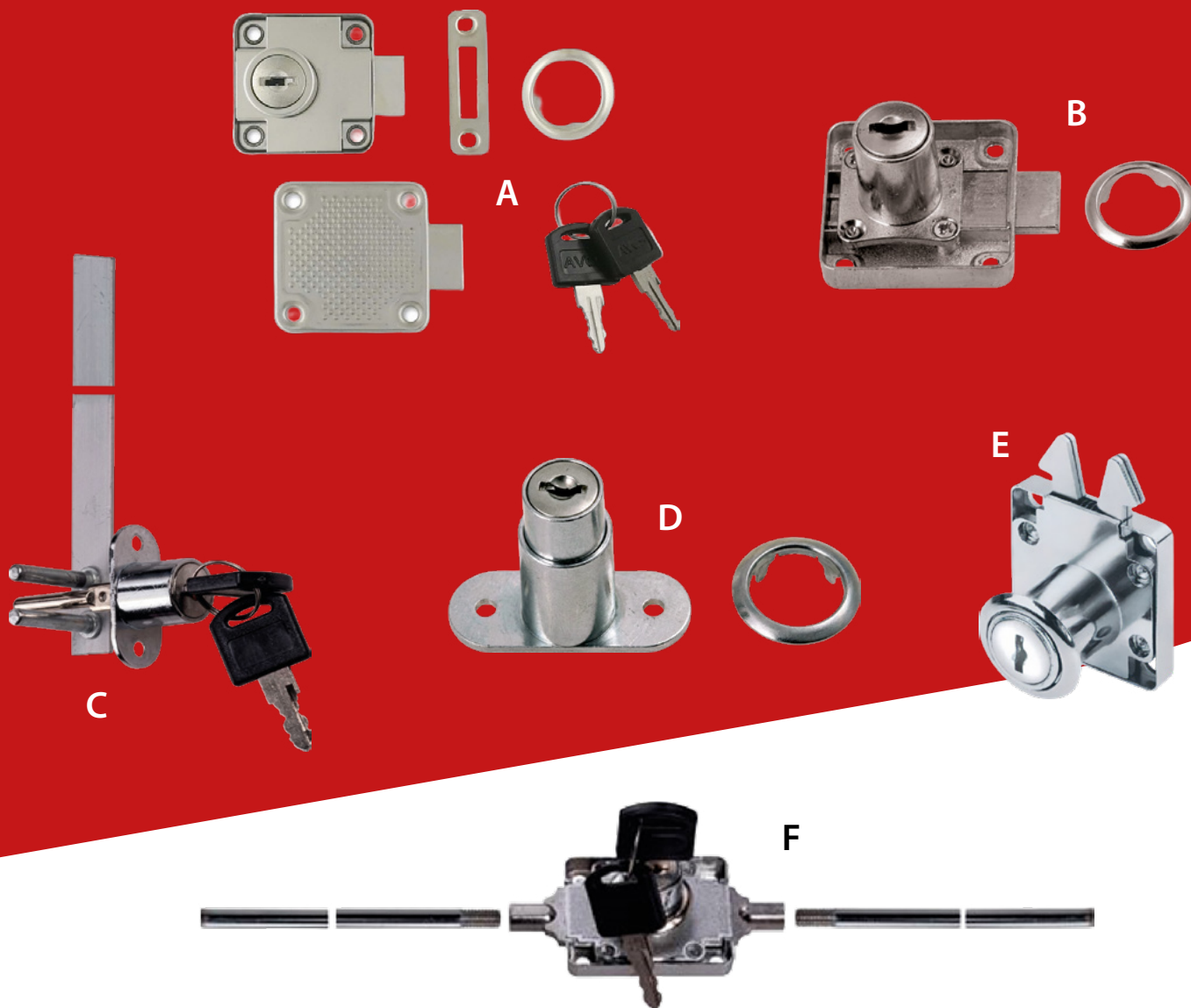

Kód	Typ	Výška	Sada obsahuje		Obrázek
FC 0810.1070	Jednocestný	Zásuvkový	zámek včetně vložky, rozeta, 2 ks klíče	—	A
FC 9910.5001	Jednocestný	Zásuvkový	zámek včetně vložky, rozeta, 2 ks klíče (různé kombinace)		B
FC 9911.0001	Jednocestný	Zásuvkový	zámek včetně vložky, rozeta, 2 ks klíče (pevná komb. č. 5)		B
FC 9911.1001	Jednocestný	Zásuvkový	zámek včetně vložky, rozeta, 2 ks klíče (pevná komb. č. 6)		B
FC 9930.0002	Centrální	Centrální		1 ks tyč 1200 mm, 4 ks vodítka, 6 ks zarážka, 6 ks blokace	C
FC 9930.0001	Centrální	Centrální		1 ks tyč 600 mm, 2 ks vodítka, 3 ks zarážka	C
FC 9920.1001	Na posuvné dveře	Tlačný	zámek včetně vložky, rozeta, 2 ks klíče	—	D
FC 9990.0001	Roletový	Roletový		protiplech	E
FC 9920.0001	Rozvorový	Dvoucestný		2 ks tyče 1000 mm, 4 ks vodítka	F

VĚTRACÍ MŘÍŽKY

- hloubka: 11 mm
- materiál: hliník

LEVEL
THE LEVEL

Kód	Rozměr mm	Barva
FI 1009.0066	60x400	bílá mat
FI 1034.0037	60x500	
FI 1034.0000	60x400	černá mat
FI 1034.0002	60x500	
FI 1034.0003	60x600	
FI 1034.0004	60x800	
FI 1034.0005	80x400	
FI 1034.0006	80x500	
FI 1034.0007	80x600	
FI 1034.0008	80x800	
FI 1034.0009	100x400	
FI 1034.0010	100x500	
FI 1034.0011	100x800	

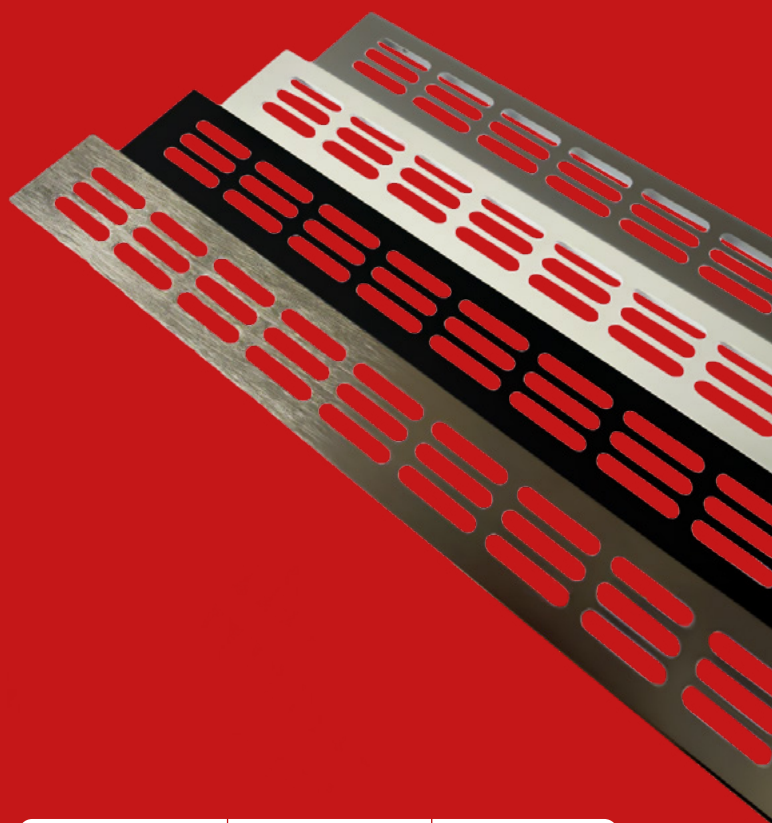

Kód	Rozměr mm	Barva
FI 1034.0012	60x250	hliník
FI 1009.0020	60x400	
FI 1009.0033	60x500	
FI 1009.0001	60x600	
FI 1034.0013	60x800	
FI 1034.0014	60x1000	
FI 1034.0015	80x250	
FI 1009.0007	80x400	
FI 1009.0032	80x500	
FI 1009.0006	80x600	
FI 1009.0009	80x800	
FI 1009.0011	80x1000	
FI 1034.0016	100x250	
FI 1009.0039	100x400	
FI 1034.0017	100x500	
FI 1009.0016	100x600	
FI 1034.0018	100x800	
FI 1009.0026	100x1000	

Kód	Rozměr mm	Barva
FI 1034.0019	60x250	imitace nerezí
FI 1034.0020	60x400	
FI 1034.0021	60x500	
FI 1034.0022	60x600	
FI 1034.0023	60x800	
FI 1034.0024	60x1000	
FI 1034.0025	80x250	
FI 1034.0026	80x400	
FI 1034.0027	80x500	
FI 1034.0028	80x600	
FI 1034.0029	80x800	
FI 1034.0030	80x1000	
FI 1034.0031	100x250	
FI 1034.0032	100x400	
FI 1034.0033	100x500	
FI 1034.0034	100x600	
FI 1034.0035	100x800	
FI 1034.0036	100x1000	

DVEŘNÍ KLIKY



A



B



C

Kód	Provedení	Úprava	Označení	Použití	Obrázek
KM 0601.0724c	Nerez	Broušená	PZ / FAB	Vstupní dveře, zabezpečené prostory	A
KM 0601.0714c			BB	Vnitřní dveře (pokoj)	B
KM 0601.0734c			WC	Toalety a koupelny	C

NEREZOVÉ DŘEZY



Kvalitní nerezové dřezy určené k horní montáži.

- Výpust 3 1/2"
- Sifon a příchytky k PD v balení



A



B



C



D

Kód	Typ	Tvar	Rozměr mm	Povrchová úprava	Obrázek
DD 8100.0003	Sólo	Kulatý	490 x 490 x 160	nerez kartáčovaná, 0,6 mm	A – KILI CHILLI
DD 5100.0356	Sólo	Čtverec	480 x 480 x 165	nerez mat, 0,5 mm	B – SINKS
DD 5107.8140	Jednodřez s krátkým odkapem, otočný	Obdélník	580 x 510 x 170	nerez mat, 0,6 mm	C – SINKS
DD 8100.0002	Jednodřez s odkapem vpravo	Obdélník	760 x 420 x 160	nerez kartáčovaná	D – KILI CHILLI

KONFIRMÁTY

- materiál: ocel
- barva: stříbrná
- povrchová úprava: zinek
- zapuštěná hlava pro imbus klíč č. 4

Kód	Rozměr mm	Specifikace	Povrchová úprava
FE 0111.0750	7 x 50	bez drážek	zinek
FE 0111.1770.1	7 x 70		
EM 0701.2105	7 x 50	s drážkami	
FE 0111.1770	7 x 70		



SPOJOVACÍ ŠROUB NA NÁBYTEK

- materiál: nikel

Kód	Závit	Průměr mm	Délka mm
FE 0410.5001	M4	5	27 + 15
FE 0410.8001	M6	8	29,5 + 15



SVORNÍK NA PRACOVNÍ DESKY

- minimální zahloubení 20 mm
- výška: 16 mm
- materiál: ocel
- barva: stříbrná
- povrchová úprava: zinek



Kód	Délka mm
FE 0420.0065	65
FE 0420.0100	100
FE 0420.0120	120
FE 0420.0150	150

SPOJOVACÍ KOVÁNÍ NA POSTELE



A



B



C

Kód Kili	Model	Specifikace	Obrázek
FI 0834.0001	610	dlouhý nosný úhelník + držák, typ Varifix	A
FI 0803.0000	612	rohové hákové kování (4 háky a 4 protikusy)	B
FI 0834.0002	616	spojovací rohový úhelník	C

—
ŠPETKA
OSTROSTI
PRO
VÁŠ NÁBYTEK

Šlapanice – Centrála

Hybešova 1647
664 51 Šlapanice
tel.: 544 228 155
mobil: 721 387 680
obchod@kili.cz

Zlín

Cecilka 228
760 01 Zlín - Příluky
tel.: 544 228 155
mobil: 602 737 186
zlin@kili.cz

Prostějov

Kpt. Nálepky 2
796 01 Prostějov
tel.: 544 228 155
mobil: 602 591 465
prostejov@kili.cz

Tábor

Vožická 2604
390 02 Tábor
tel.: 544 228 155
mobil: 724 771 603
tabor@kili.cz

České Budějovice

U Pily 723 - Nové Vráto
370 01 České Budějovice
tel.: 544 228 155
mobil: 602 153 954
obchod@kili.cz
cbudejovice@kili.cz

Žďár nad Sázavou

Brněnská 30
591 01 Žďár nad Sázavou
tel.: 544 228 155
mobil: 602 433 117
zdarns@kili.cz

Humpolec

Okružní 1778
396 01 Humpolec
tel.: 544 228 155
+420 605 228 027
humpolec@kili.cz

Strakonice

Písecká 284
38601 Strakonice
tel.: 544 228 155
mobil: 723 067 076
strakonice@kili.cz

Třebíč

Stařeč 513
675 22 Stařeč
tel.: 602 766 736
mobil: 721 387 680
trebic@kili.cz

Bystřice nad Pernštejnem

Průmyslová 660
593 01 Bystřice n. Pern.
tel.: 544 228 155
mobil: 721 387 680
bystricenp@kili.cz

