



DRÁTĚNÝ PROGRAM

# 10



10.1	Spodní skříňky . . . . .	578
10.2	Rohové skříňky . . . . .	580
10.3	Potravinové skříňe . . . . .	585
10.4	Šatny . . . . .	592
10.5	Regálový systém AMS . . . . .	601

## Spodní skříňky

### Plnovýsuvný dvojkoš LINEA QUADRA

- unikátní a moderní systém tenkých bočnic
- povrchová úprava antracit
- plnovýsuv Quadro s tlumením
- montáž na bok / dno korpusu
- včetně protiskluzové podložky a příchytek čela

Nosnost	Nosnost	Nosnost
25 kg	500 mm	570 mm

Kód	Skříňka	Provedení	Šířka
DF 1340.0001	150 mm	levý	110 mm
DF 1340.0002		pravý	
DF 1340.0004	200 mm	levý	164 mm
DF 1340.0007	300 mm	spodní vedení	264 mm
DF 1340.0010	400 mm		364 mm
DF 1340.0013	450 mm		414 mm



← Kompletní nabídka sortimentu SIDERPLAST

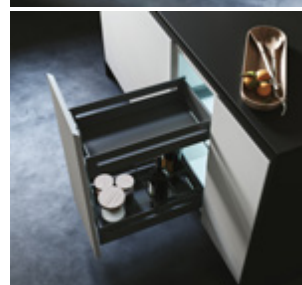

### Dělicí prvek na láhve LINEA QUADRA

Kód	Skříňka
DF 1340.0005	200 mm
DF 1340.0008	300 mm
DF 1340.0011	400 mm
DF 1340.0014	450 mm



← Kompletní nabídka sortimentu SIDERPLAST



### Plnovýsuvný dvojkoš

- pro kuchyňské a koupelnové skříňky
- plnovýsuv Quadro s tlumením
- povrchová úprava chrom – celodrátěný
- montáž na bok / dno korpusu
- příchytky čela jsou součástí koše

Nosnost	Hloubka	Výška
25 kg	490 mm	500 mm

Kód	Skříňka	Provedení	Šířka
DF 1410.0001	150 mm	pravý	114 mm
DF 1410.0002		levý	
DF 1410.0003	200 mm	pravý	164 mm
DF 1410.0004		levý	
DF 1410.0011	300 mm	spodní vedení	264 mm
DF 1410.0016	400 mm		364 mm



## Plnovýsuvný dvojkoš



Nosnost	Hloubka	Výška	Šířka
12 kg	481 mm	540 mm	112 mm

Kód	Varianta	Skříňka	Provedení
DF 2334.6000.05	chrom – Classic	150 mm	pravý
DF 2334.6001.02	stříbrný – Classic		
DF 2334.6100.05	chrom – Style		
DF 2334.6198.46	antracit – Style		



provedení Classic

## Plnovýsuvný dvojkoš s držákem na utěrky

Nosnost	Hloubka	Výška	Šířka
12 kg	481 mm	590 mm	112 mm

Kód	Varianta	Skříňka	Provedení
DF 2334.6400.05	chrom – Classic	150 mm	pravý
DF 2334.6401.02	stříbrný – Classic		
DF 2334.6500.05	chrom – Style		
DF 2334.6598.46	antracit – Style		



provedení Style

## Výsuvný držák na utěrky

Kód	Provedení	Délka	Šířka	Barva
DF 0050.6000.05	jednoramenný	325 mm	64 mm	chrom
DF 0050.6100.05		410 mm		
DF 0050.6200.05	dvouramenný	325 mm	104 mm	
DF 0050.6300.05		410 mm		



## Rohové skřínky



### Rohová ledvinka LINEA QUADRA

K prodeji od roku 2024

Sada obsahuje:

- 2 ks koše s plným dnem
- 1 ks osa 600–700 mm
- montážní set
- unikátní a moderní systém tenkých bočnic
- povrchová úprava antracit
- včetně protiskuzové podložky

Nosnost police	Hloubka	Výška	Šířka
20 kg	500 mm	600–700 mm	700 mm

Kód	Provedení	Barva
DF 1340.0015	levý	antracit
DF 1340.0016	pravý	



← Kompletní nabídka sortimentu SIDERPLAST



### LeMans II ARENA classic



Sada obsahuje:

- 2 ks koše s plným dnem
- 1 ks osa 600–750 mm s příslušenstvím
- montážní set ClickFixx
- 2 ks tlumicí písky SoftStoppPlus

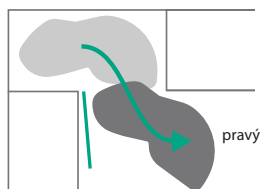

Úhel otevření: 85°

Nosnost police	Hloubka	Výška
25 kg	500 mm	600–750 mm

Kód	Varianta	Šířka	Barva
DF 0379.2800.05k	450 mm, pravý	900 mm	chrom / bílá
DF 0379.2900.05k	450 mm, levý		



ARENA pure antracit/antracit



ARENA style antracit/antracit



ARENA style chrom/bílá



Arena CLASSIC chrom/bílá

dále je možné objednat varianty 500 mm a 600 mm, vše také v provedení:

ARENA style: chrom / bílá, antracit / antracit

ARENA classic: chrom / bílá, šedá / šedá

ARENA pure: antracit / antracit

## Ledvinka Elegance

Sada obsahuje:

- 2 ks koše s plným dnem
- 1 ks osa 570–710 mm
- 1 ks plastový háček na dvířka
- montážní set



Nosnost police	Hloubka	Výška	Šířka
20 kg	500 mm	570–710 mm	810 mm

Kód	Varianta	Barva
DF 1219.0013	450 mm, pravý	chrom / bílá
DF 1219.0012	450 mm, levý	
DF 1219.0014	450 mm, pravý	antracit
DF 1219.0015	450 mm, levý	

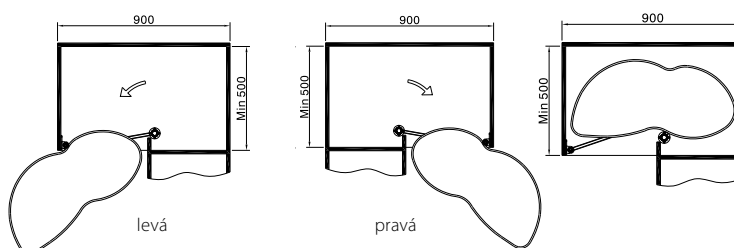

## Otočný koš Karusel Nova 750 mm

Sada obsahuje:

- 2 ks polokruhový koš
- 1 ks výškově stavitelná osa

Průměr	Výška
745 mm	635–850 mm

Kód	Varianta	Barva
DF 1920.0011	koš 1/2	šedá
DF 1930.0013		bílá
DF 1920.0012	koš 3/4	šedá
DF 1930.0014		bílá



koš 1/2



koš 3/4

## Slepý roh LINEA QUADRA s tlumeným dovřením

Sada obsahuje:

- 1 ks nosný rám horizontální
- 1 ks nosný rám vertikální
- 4 ks koš s plným dnem
- 1 ks montážní set
- unikátní a moderní systém tenkých bočnic
- povrchová úprava antracit
- včetně protiskluzové podložky

Nosnost police	Hloubka	Výška	Šířka
8 kg	500 mm	620 mm	700 mm

Kód	Provedení	Barva
DF 1340.0017	levý / pravý	antracit



← Kompletní nabídka sortimentu SIDERPLAST



← Montážní návod a technické informace



## Slepý roh s tlumeným dovřením 800 mm

Sada obsahuje:

- 1 ks nosný rám horizontální
- 1 ks nosný rám vertikální
- 4 ks koš – drátěný nebo s plným dnem
- 1 ks montážní set

Montáž: do dna korpusu



WIRELI

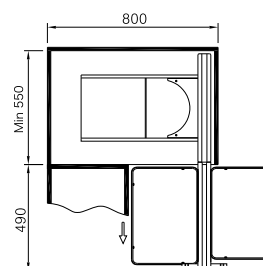
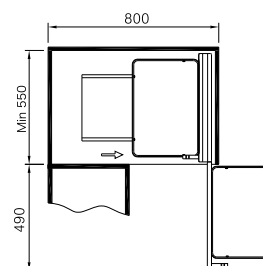
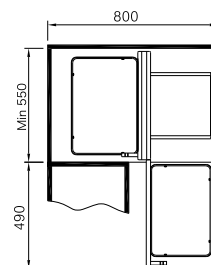

Nosnost police	Hloubka	Výška	Šířka
5 kg	460 mm	590 mm	670 mm

Kód	Varianta	Barva
DF 1210.0185	drátěný koš Komfort	chrom
DF 1214.0049	koš s plným dnem Elegance	chrom / bílá



## SPECIALISTÉ NA VYBAVENÍ KUCHYNÍ A ŠATEN



### SLEPÉ ROHY

Plnovýsuvné slepé rohy Elegance/Komfort s tlumeným dovřením



### ROHOVÉ POLICE

Plnovýsuvné rohové police Elegance s tlumeným dovřením



### PLNOVÝSUVNÉ KOŠE

Plnovýsuvné koše Elegance/Komfort s tlumeným dovřením



### ZÁSUVKOVÉ SYSTÉMY

Plnovýsuvné zásuvky s tlumeným dovřením



### ODPADKOVÉ KOŠE

Systémy odpadkových košů s tlumeným dovřením a do zásuvek.



### ŠATNÍ SYSTÉMY

Univerzální výsuvné systémy do šaten



### ŠATNÍ TYČE

Klasické i sklopné šatní tyče



### PRÁDELNÍ KOŠE

Výsuvné i výklopné prádelní koše

wireli



## Slepý roh s tlumeným dovřením 900 mm

- Sada obsahuje:
- 1 ks posuvný nosný rám
- 1 ks nosný rám s výsuvným mechanismem a plynovým pístem
- 4 ks koš – drátěný nebo s plným dnem
- 1 ks montážní set

Montáž: do dna, zad a boku korpusu

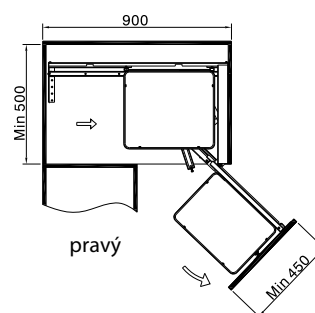
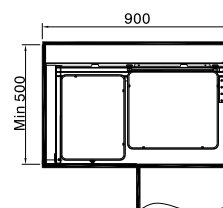
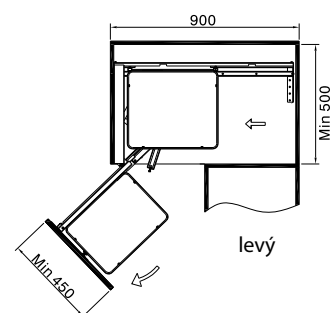

Nosnost police	Hloubka	Výška	Šířka
5 kg	490 mm	520 mm	850 mm

Kód	Varianta	Barva	Orientace
DF 1214.0058	drátěný koš Komfort	chrom	levý
DF 1214.0043			pravý
DF 1210.0186	koš s plným dnem Elegance	chrom / bílá	levý
DF 1210.0187			pravý
DF 1210.0257		antracit	levý
DF 1210.0258			pravý

## Potravinové skříně

### Potravinová skříň

#### LINEA QUADRA

Sada obsahuje:

- koše s plným dnem
- 1 ks rám
- 1 ks plnovýsuv Fulterer s tlumením, nosnost 120 kg
- příchytka čela
- unikátní a moderní systém tenkých bočnic
- povrchová úprava antracit
- včetně protiskluzové podložky

Hloubka	Nosnost výsuvu	Nosnost 1 police
500 mm	120 kg	10 kg



Výška	Skříňka	Šířka	Počet košů	Antracit
1200–1450 mm	450 mm	414 mm	4 ks	DF 1340.0018
	600 mm	564 mm		DF 1340.0019
1900–2100 mm	450 mm	414 mm	5 ks	DF 1340.0020
	600 mm	564 mm		DF 1340.0021

Závěsy s velkým úhlem otevření naleznete na str. 22



← Kompletní nabídka sortimentu SIDERPLAST



← Montážní návod a technické informace

SIDERPLAST *Fulterer*



### Výsuvná potravinová skříň

#### LINEA QUADRA

Sada obsahuje:

- koše s plným dnem
- 1 ks rám
- 1 ks plnovýsuv Fulterer s tlumením, nosnost 120 kg
- unikátní a moderní systém tenkých bočnic
- povrchová úprava antracit
- včetně protiskluzové podložky

Hloubka	Nosnost výsuvu	Nosnost 1 police
490 mm	120 kg	10 kg



Výška	Skříňka	Šířka	Antracit	Antracit
1200–1450 mm	300 mm	240 mm	4 ks	DF 1340.0022
	400 mm	340 mm		DF 1340.0023
	450 mm	390 mm		DF 1340.0024
1900–2100 mm	300 mm	240 mm	5 ks	DF 1340.0025
	400 mm	340 mm		DF 1340.0026
	450 mm	390 mm		DF 1340.0027



← Kompletní nabídka sortimentu SIDERPLAST



← Montážní návod a technické informace



## 10.3 POTRAVINOVÉ SKŘÍŇĚ

## Vnitřní zásuvka LINEA QUADRA

Sada obsahuje:

- zásuvka s plným dnem
- 1 pár plnovýsuv Quadro s tlumením
- unikátní a moderní systém tenkých bočnic
- povrchová úprava antracit
- včetně protiskluzové podložky



Výška	Hloubka	Nosnost
160 mm	500 mm	30 kg

Skříňka	Šířka	Kód
450 mm	414 mm	DF 1340.0028
600 mm	564 mm	DF 1340.0029
750 mm	714 mm	DF 1340.0030
900 mm	864 mm	DF 1340.0031



← Kompletní nabídka sortimentu SIDERPLAST



← Montážní návod a technické informace



## Potravinová skříň DISPENSA

Pro kompletní skříň:

- 1 ks rám
- 2 ks přichytka čela dle šíře koše
- 1 ks výsuv
- koše dle výběru na str. 587



## Rám DISPENSA

Pro skříň o šířce 150–600 mm.

Výška	Stříbrná	Antracit
900–1300 mm	DF 0543.7901.02	DF 0543.7998.46
1200–1600 mm	DF 0543.8101.02	DF 0543.8198.46
1600–1800 mm	DF 0543.8201.02	DF 0543.8298.46
1800–2200 mm	DF 0543.8401.02	DF 0543.8498.46
1900–2300 mm	DF 0543.8301.02	DF 0543.8398.46



### Závěsný koš DISPENSA celodrátěný

Výška	Hloubka
110 mm	467 mm

Skříňka	Šířka	Stříbrná	Chrom
250 mm	200 mm	-	DF 0019.7500.05
300 mm	250 mm	DF 2177.8101.02	DF 2177.8100.05
400 mm	350 mm	DF 2315.7301.02	DF 2315.7300.05
450 mm	400 mm	DF 2350.2101.02	DF 2350.2100.05
500 mm	450 mm	DF 2350.2301.02	DF 2350.2300.05
600 mm	550 mm	DF 2350.2501.02	DF 2350.2500.05



### Závěsný koš DISPENSA Arena CLASSIC

Výška	Hloubka
106 mm	462 mm

Skříňka	Šířka	Chrom / bílá
150 mm	100 mm	DF 2601.8200.05
200 mm	150 mm	DF 2354.2000.05
250 mm	200 mm	DF 0343.8700.05
300 mm	250 mm	DF 2601.4600.05
400 mm	350 mm	DF 2601.4900.05
450 mm	400 mm	DF 2601.5200.05
500 mm	450 mm	DF 2601.5500.05
600 mm	550 mm	DF 2601.5800.05



### Závěsný koš DISPENSA Arena STYLE

Výška	Hloubka
106 mm	462 mm

Skříňka	Šířka	Chrom / bílá	Antracit
150 mm	100 mm	DF 2601.7900.05	DF 2601.7698.46
200 mm	150 mm	-	DF 2601.9398.46
300 mm	250 mm	DF 2314.3200.05	DF 2601.1898.46
400 mm	350 mm	DF 2314.3300.05	DF 2601.2198.46
450 mm	400 mm	DF 2601.3700.05	DF 2601.2498.46
500 mm	450 mm	DF 2601.4000.05	DF 2601.2798.46
600 mm	550 mm	DF 2601.4300.05	DF 2601.3098.46



### Částečný výsuv DISPENSA

Výsuv pro skříně od šířky 150 mm.

Stříbrná	Antracit	Nosnost
DF 0742.2290.06	DF 0742.2298.46	100 kg

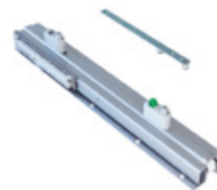

### Plnovýsuv DISPENSA

Výsuv pro skříně od šířky 200 mm.

Stříbrná	Antracit	Nosnost
DF 0942.3590.06	DF 0942.3598.46	100 kg



### Příchytky čela DISPENSA

Balení: 2 ks

Skříňka	Šířka	Stříbrná	Antracit
150 mm	100 mm	DF 2351.5601.02	DF 2351.5698.46
200 mm	150 mm	DF 2354.2101.02	-
250 mm	200 mm	DF 0543.6901.02	-
300 mm	250 mm	DF 2322.1601.02	DF 2322.1698.46
400 mm	350 mm	DF 2322.1701.02	DF 2322.1798.46
450 mm	400 mm	DF 2322.1801.02	DF 2322.1898.46
500 mm	450 mm	DF 2323.9001.02	DF 2323.9098.46
600 mm	550 mm	DF 2323.9101.02	DF 2323.9198.46



### Spojovací pás DISPENSA

Stříbrná	Antracit	Rozměry
DF 0002.1401.02	DF 0002.1498.46	110 × 20 × 3 mm
DF 0000.2001.02	DF 0000.2098.46	230 × 20 × 3 mm



### Stabilizátor dveří DISPENSA

Stříbrná	Antracit	Rozměry
DF 0043.5001.02	DF 0043.5098.46	160 × 28 × 20 mm



Seřízení se provádí dvěma šrouby na rámu nahoře a dvěma dole, viz přiložený montážní návod u výrobku.

## Potravinová skříň TANDEM + TANDEM side

Umožňuje dokonalý přístup k celému obsahu skříně.  
Jeden regál je zavěšený na dveřích skříně, druhý současně  
s otevřením dveří.



Arena CLASSIC chrom/bílá



Arena STYLE antracit



Arena STYLE chrom/bílá

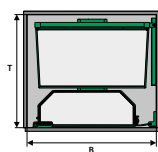

Zavřeno

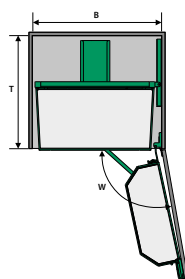

Otevřeno

Více informací naleznete na našich  
webových stránkách [www.kili.cz](http://www.kili.cz).



← Kesseböhmer  
potravinové  
skříně



## Potravinová skříň s tlumeným dovřením

Pro kompletní skříň:

- 1 ks rám
- 1 ks výsuv
- koše dle výběru str. 590–591
- držák dvířek dle počtu vybraných košů

WIRELI



## Rám k potravinové skříni

Součástí rámu je horní výsuv s tlumeným dovřením a pomocné pásy k uchycení dvířek.

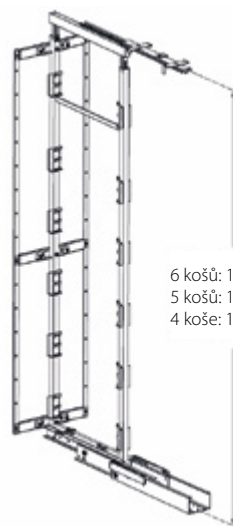

6 košů: 1870-2170  
5 košů: 1570-1870  
4 koše: 1270-1570

Výška	Antracit
1270–1570 mm	DF 2190.0051
1570–1870 mm	DF 2190.0052
1870–2170 mm	DF 2190.0053

## Závěsný koš KOMFORT celodrátěný

Výška	Hloubka
95 mm	460 mm

Skříňka	Šířka	Chrom
300 mm	255 mm	DF 2210.0120
400 mm	340 mm	DF 2210.0121
450 mm	390 mm	DF 2210.0122
500 mm	440 mm	DF 2210.0123



### Závěsný koš ELEGANCE plné dno

Výška	Hloubka
95 mm	460 mm

Skříňka	Šířka	Chrom / bílá	Antracit
300 mm	255 mm	DF 2290.0011	DF 2240.0000
400 mm	340 mm	DF 2290.0012	DF 2240.0001
450 mm	390 mm	DF 2290.0013	DF 2240.0002
500 mm	440 mm	DF 2290.0014	DF 2240.0003



### Horní a spodní plnovýsuv s tlumením

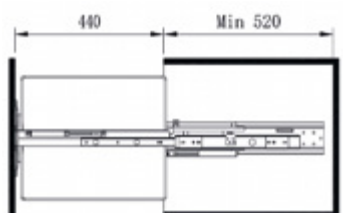

Kód	Nosnost
DF 2190.0054	120 kg

### Držák dveří

K potravinové skříni se čtyřmi koši nutno objednat 2 držáky.  
Pokud má skříň více než čtyři koše, je třeba objednat 3 držáky.

Antracit	Skříňka
DF 2190.0063	300 mm
DF 2190.0064	400 mm
DF 2190.0065	450 mm
DF 2190.0066	500 mm





## Šatny

**Dvoustranná sklopná  
 šatní tyč HANG**

 ← Montážní  
 návod

Nosnost	Výška
12 kg	840 mm

Šířka	Stříbrná	Moka	Černá	Šedý kámen
450–600 mm	EM 0928.3711	EM 0928.3713	EM 0928.3714	EM 0928.3749
600–830 mm	EM 0928.3811	EM 0928.3813	EM 0928.3814	EM 0928.3849
830–1150 mm	EM 0928.3911	EM 0928.3913	EM 0928.3914	EM 0928.3949

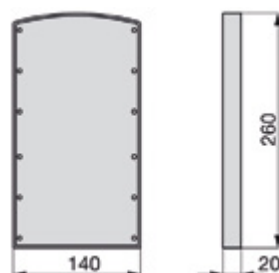
**Distanční rámeček HANG**

Stříbrná	Moka	Černá	Šedý kámen
EM 0708.5025	EM 0708.5013	EM 0708.5017	EM 0708.5049

provedení stříbrná

## Dvoustranná sklopná šatní tyč SLING



← Montážní  
návod



bílá



stříbrná



titanium



Nosnost	Výška
12 kg	840 mm

Šířka	Bílá	Stříbrná	Titanium
450–600 mm	EM 0703.0015	EM 0703.0011	EM 0703.0052
600–830 mm	EM 0703.0115	EM 0703.0111	EM 0703.0152
830–1150 mm	EM 0703.0215	EM 0703.0211	EM 0703.0252

## Distanční rámeček SLING

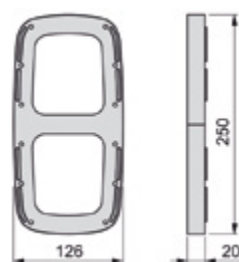

1× 12×

provedení stříbrná

Bílá	Stříbrná	Titanium
EM 0703.0315	EM 0703.0325	EM 0703.0338



### Šatní tyč KILI CHILLI kulatá



Kód	Délka	Průměr	Barva
FI 0514.0001	3000 mm	25 mm	chrom

### Podpěra šatní tyče KILI CHILLI kulatá



Kód	Barva
FI 0514.0005	chrom

### Podpěra šatní tyče kulatá – průchozí

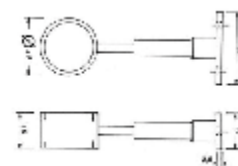

Kód	Barva
FI 0514.0006	chrom

### Šatní tyč KILI CHILLI ovál



Chrom	Hliník	Délka	Šířka	Výška
FI 0514.0003	FI 0514.0011	3000 mm	15 mm	30 mm

### Podpěra šatní tyče KILI CHILLI ovál

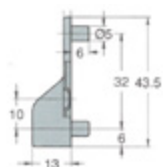

Kód	Barva	Montáž
FI 0514.0004	chrom	vrutý
FI 0514.0012	nikl	trny

### Podpěra šatní tyče ovál – průchozí



Kód	Barva
FI 0510.0002	chrom

## Šatní koš SIMPLA



## Rolničkový výsuv pro šatní koš SIMPLA



Bílá	Šedá	Délka
GC 0105.8348	EM 0438.9025	500 mm

Skříňka	Šířka	Výška	Bílá	Šedá
400 mm	332–348 mm	150 mm	DF 2830.0012	DF 2850.0006
		200 mm	DF 2830.0013	DF 2850.0007
500 mm	432–448 mm	150 mm	DF 2830.0014	DF 2850.0008
		200 mm	DF 2830.0015	DF 2850.0009
600 mm	532–548 mm	150 mm	DF 2830.0016	DF 2850.0010
		200 mm	DF 2830.0017	DF 2850.0011

Rolničkové výsuvy objednávejte zvlášť



**Vyzkoušejte sílu  
a odolnost našeho  
kování i vy!**



**KILICHILLI.CZ**

## Věšák výsuvný

Kód	Hloubka	Barva
HK 4005.0010	250 mm	nikl
HK 4006.0010	300 mm	
HK 4007.0010	350 mm	
HK 4008.0010	400 mm	
HK 4009.0010	450 mm	



## Rameno na kalhoty

Pro komplet nutno objednat:

- potřebný počet ramen + rám s výsuvy

Doporučené počty ramen pro danou šířku:

- 500 a 600 mm – 5 ks
- 700 mm – 7 ks
- 800 mm – 8 ks



provedení hliník

Kód	Šířka	Výška	Hloubka	Barva
DF 2220.0029	16 mm	15 mm	457 mm	antracit

## Univerzální rám s tlumeným dovřením

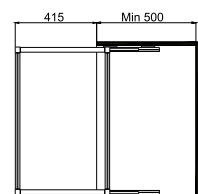

Výška	Hloubka	Nosnost	Barva
56 mm	480 mm	10 kg	antracit

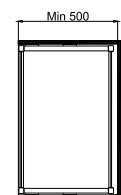

Kód	Skříňka	Šířka
DF 2240.0004	500 mm	447 mm
DF 2240.0005	600 mm	547 mm
DF 2240.0006	700 mm	647 mm
DF 2240.0007	800 mm	747 mm

## 10.4 ŠATNY

## Věšák na kalhoty do rámu

Součástí setu jsou:

- plastové misky na doplňky
- 5 ramen, 1 miska
- 7 a 9 ramen, 2 misky
- 11 ramen, 3 misky



Pro komplet nutno objednat: věšák na kalhoty + rám s výsuvy

Výška	Hloubka	Nosnost	Barva
110 mm	427 mm	10 kg	chrom

Kód	Šířka	Počet ramen
DF 2210.0043	385 mm	5 ramen
DF 2210.0044	485 mm	7 ramen
DF 2210.0045	585 mm	9 ramen
DF 2210.0046	685 mm	11 ramen

## Univerzální rám s tlumeným dovřením

Výška	Hloubka	Nosnost	Barva
56 mm	480 mm	10 kg	antracit

Kód	Skříňka	Šířka
DF 2240.0004	500 mm	447 mm
DF 2240.0005	600 mm	547 mm
DF 2240.0006	700 mm	647 mm
DF 2240.0007	800 mm	747 mm

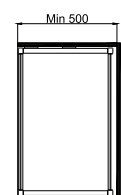
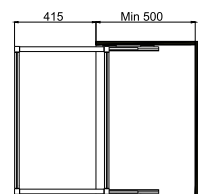

## Výsuvný botník do rámu

Pro komplet nutno objednat: drátěný držák bot + rám s výsuvy

Výška	Hloubka	Nosnost	Barva
145 mm	427 mm	10 kg	chrom

Kód	Šířka
DF 2210.0126	385 mm
DF 2210.0109	485 mm
DF 2210.0124	585 mm
DF 2210.0125	685 mm



## Univerzální rám s tlumeným dovřením

Výška	Hloubka	Nosnost	Barva
56 mm	480 mm	10 kg	antracit

Kód	Skříňka	Šířka
DF 2240.0004	500 mm	447 mm
DF 2240.0005	600 mm	547 mm
DF 2240.0006	700 mm	647 mm
DF 2240.0007	800 mm	747 mm

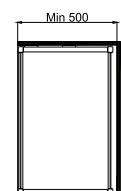
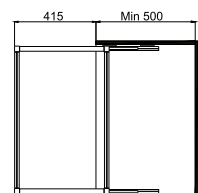

## Koš na prádlo

### Koš na prádlo VARIANT MULTI

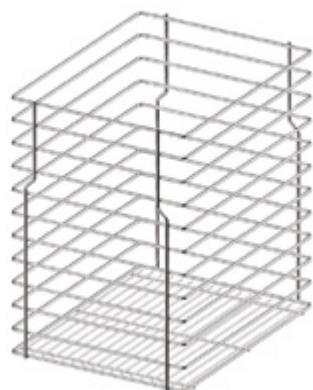

Výška	Hloubka
455 mm	430 mm

Skříňka	Šířka	Bílá	Šedá	Chrom
300 mm	230 mm	DF 1630.0000	DF 1650.0000	DF 1660.0000
400 mm	330 mm	DF 1630.0001	DF 1650.0001	DF 1660.0001
500 mm	430 mm	DF 1630.0002	DF 1650.0002	DF 1660.0002

### Plnovýsuv s tlumením pro koš VARIANT MULTI



Sada obsahuje:

- plnovýsuv levý a pravý
- nástavec ke koši levý a pravý



Quadro V6	Tandem plus	Délka	Nosnost
EE 1991.0001	EE 1991.0002	450 mm	30 kg

## 10.4 ŠATNY

## Koš na prádlo

K přichycení na výklopná dvířka.

Kód	Skříňka	Šířka	Výška	Hloubka
DF 1621.0104	300 mm	235 mm	600 mm	255 mm
DF 1621.0102	400 mm	335 mm		
DF 1621.0103	500 mm	435 mm		

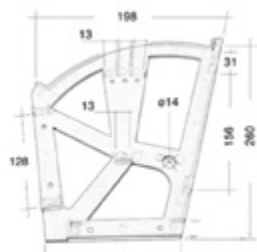
Kování na výklopný botník  
2 díly, bílý

Kód	Barva
FF 0904.0101	bílá

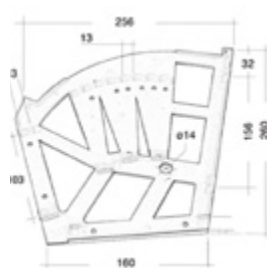
Kování na výklopný botník  
3 díly, bílý

Kód	Barva
FF 0904.0201	bílá



## Linero MosaiQ intenzivně černé



KESSEBÖHMER  
DAS ORIGINAL



Linero MosaiQ nyní ve třech barvách:  
/ Titanově šedá / Grafitově černá / Intenzivně černá

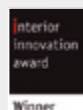

BeA CS, spol. s r. o. / Kili, s. r. o.

[www.kesseboehmer.cz](http://www.kesseboehmer.cz)



Partner pro řemeslo

PNEUMATICKÉ PŘÍSTROJE • PLYNOVÉ PŘÍSTROJE • SPOJOVACÍ MATERIÁL



[www.kmr.cz](http://www.kmr.cz)

**emuca**  
where creation begins

## Modulární systém ZERO

Nekonečné varianty řešení, které vám nabízí modulární systém Zero. Všechny možnosti, které si pro svůj interiér představujete, úspora času, velmi snadná montáž a navíc seřízení bez nářadí.

Vše, co potřebujete pro váš nábytek.  
[emuca.com](http://emuca.com)



reddot winner 2022  
furniture design

Snadná montáž, seřízení  
bez nářadí.



## Regálový systém AMS

Regálový a šatní systém AMS představuje moderní řešení dělení úložných, obývacích i komerčních prostor.

Lze jej využít jako volné stojící regály, prezentační stoly, knihovny a kombinovat s materiály: sklo, zrcadlo, LTD a eurolight desky.



### Profil konstrukční základní

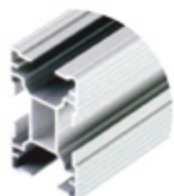

Kód	Provedení	Délka	Šířka	Hloubka
FI 1228.0001	Alu přírodní	3000 mm	30 mm	50 mm

### Profil krycí plochý



Kód	Provedení	Délka	Šířka	Tloušťka
FI 1228.0009	Alu přírodní	3000 mm	30 mm	4 mm

### Profil konstrukční Alter



Kód	Provedení	Délka	Šířka	Hloubka
FI 1228.0002	Alu přírodní	3000 mm	30 mm	30 mm

### Šatní tyč ovál s těsněním

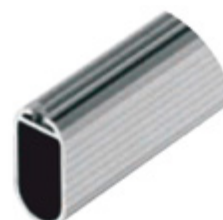

Kód	Provedení	Délka	Šířka	Tloušťka
FI 1228.0012	Alu přírodní	3000 mm	15 mm	30 mm

**Přípevnění police**

Kód

FI 1228.0051

**Přichycení ke stěně / stropu  
pro základní profil**

Kód

FI 1228.0057

**Podpěra šatní tyče**

Kód

FI 1228.0056

**Stavitelná nožka**

Kód

FI 1228.0059

**Spojka rohová T90°**

Kód

FI 1228.0071

**Spojka rohová pokos 45°**

Kód

FI 1228.0073